

# **MANUAL DE INSTRUCCIÓN DE RADIOAFICIONADOS CATEGORÍA NOVICIO**

## MANUAL DE RADIOAFICIONADOS CATEGORIA NOVICIO

### 1. GENERALIDADES

#### 1.1 ¿Qué es la radioafición?

¿Qué significa la Radioafición? ¿Qué significa ser radioaficionado? ¿Qué imágenes se dibujan en tu mente cuando oyes estas palabras? ¿Piensas en el código Morse, en la experimentación con equipos de radio, o en las noticias sobre radioaficionados que envían mensajes tras algún desastre natural como los terremotos? Bien, en principio los radioaficionados se ocupan de todas estas cosas por simple afición.

Su denominación reglamentaria oficial es la de Servicio de Aficionados, cuya definición por la UIT desde hace varios años es la siguiente:

*“Servicio de radiocomunicación que tiene por objeto la instrucción individual, la intercomunicación y los estudios técnicos, efectuados por aficionados, esto es, por personas debidamente autorizadas que se interesan en la radiotecnica con carácter exclusivamente personal y sin fines de lucro”.*

**1.2 Comunicación y experimentación:** estas son las finalidades de la radioafición y las motivaciones por las que personas de todos los niveles sociales se hacen radioaficionados. Jóvenes y mayores, juntos disfrutan de la emoción de encontrar e intercambiar ideas con personas de todo el mundo. Es casi imposible describir en palabras, la excitación que supone la construcción de un equipo o la consecución de un nuevo circuito y luego conseguir que se comporte como debe para incorporarlo como un perfeccionamiento más a la estación.

Toda estación de radioaficionado dispone de un distintivo o indicativo de llamada con el que se identifica. Los prefijos de estos indicativos han sido atribuidos a nivel mundial por la Unión Internacional de Telecomunicaciones (UIT). Por ejemplo, los indicativos de llamada cuyas primeras letras son AA, AL, K, N o W pertenecen a Estados Unidos de América, así como los indicativos KP4, identifican a la isla de Puerto Rico, y los prefijos YV describen a nuestros colegas de Venezuela.

En nuestro país, el prefijo es HI, que significa Hispaniola, el cual es seguido de un numeral, del 0 al 9 según la zona geográfica según lo explica el Art. 13.1 del Reglamento para el Servicio de Radioaficionados.

#### 1.3 El por qué de la radioafición

## MANUAL DE INSTRUCCIÓN DE RADIOAFICIONADOS CATEGORÍA NOVICIO

En el caso de la radioafición, la UIT ha reconocido la inestimable contribución de los radioaficionados en momentos de emergencia o desastres. En la CARM que tuvo lugar en el año 1979 el servicio de radioaficionado obtuvo la adjudicación de varias nuevas bandas de frecuencia.

La UIT procede a la asignación internacional de las bandas de frecuencia con carácter general y, posteriormente, cada gobierno en particular decide la mejor forma de distribuir y particularizar los servicios bajo su jurisdicción en las bandas de frecuencia asignadas por la UIT.

Para la concesión de la autorización que permita emitir señales de radio es preciso cumplir ciertos requisitos establecidos por cada Administración en particular. La legislación internacional (Radio Regulations) establece que «Cada Administración deberá tomar las medidas pertinentes que juzgue necesarias para comprobar la preparación técnica y operativo de las personas que aspiren a operar los aparatos de una estación de radioaficionado». A nivel mundial este precepto toma la forma de un examen que abarca las materias relacionadas con la legislación, la teoría fundamental de la radio, las prácticas operativas y también, en muchos casos, el conocimiento del código Morse.

Este manual tiene, entre otros, el propósito de preparar para la superación del examen que permite obtener la primera Inscripción en el Registro Especial de Radioaficionados. Este examen también toma parte del Reglamento para el Servicio de Radioaficionados.

### Código del radioaficionado

El radioaficionado es:

- **Considerado**, y nunca opera su estación de modo que pueda molestar a los demás.
- **Leal**, y siempre está dispuesto a ofrecer su lealtad, su ánimo y su ayuda a los colegas que lo necesiten, a los radio clubes locales y a la Asociación Nacional miembro de la Internacional Amateur Radio Unión (IARU), que le representa ante su propia Administración y ante los organismos internacionales.
- **Progresista**, procurando mantenerse al día de los avances tecnológicos con una estación moderna y eficiente que se esfuerza en manejar impecablemente.
- **Amigo** de todos, y opera despacio y con paciencia cuando es necesario; aconseja y apoya al principiante y siempre presta su asistencia, cooperación y consideración a los intereses de los demás. Este es el estilo del verdadero radioaficionado.
- **Disciplinado**, la radio es su diversión favorita y jamás permite que le distraiga de sus deberes familiares, laborales, escolares o sociales.
- **Patriótico**, su estación y sus conocimientos siempre están listos para servir a su patria y a la comunidad que le rodea.

## 2. TEORIA ATOMICA

### El descubrimiento de la electricidad

La palabra electricidad deriva del griego “electrón” que significa “ámbar”. Tales de Mileto (600 años A.C.) descubrió que, frotando una varilla de ámbar con un paño, aquella atraía pequeños objetos como cabellos, plumas, etc. Se dice entonces que la varilla se ha electrizado.

### Estructura de la materia

Todos los objetos y sustancias que nos rodean están constituidos por materia. El agua, el aire, un lápiz, un vaso de cristal, etc., son diferentes formas que toma la materia, ya que esta se presenta ante nosotros de tres modos o estado: sólido, líquido y gaseoso. Demócrito, cinco siglos A.C. nos dio una idea de la constitución de la materia. Desmenuzó un terrón de tierra hasta reducirlo a polvo lo mas diminuto posible para la época, este polvo seguía conservando las propiedades de la tierra, a estas partículas las llamó átomos, que en griego significa indivisible.

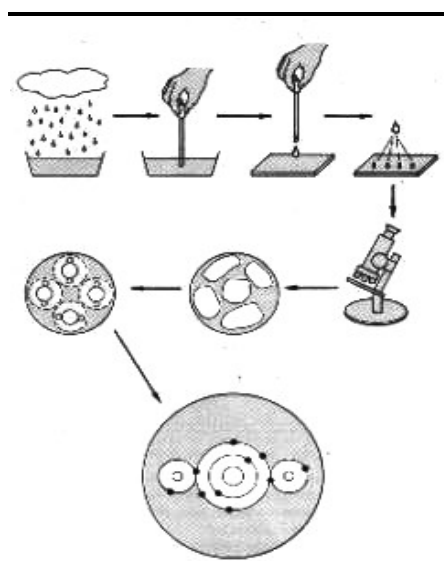

Estudiando la estructura de la materia

Hipotéticamente, si por medios físicos separamos o dividimos al máximo una muestra de agua, pero siempre conservando las características originales, llegaremos a la última división de la misma, la molécula.

### Átomo

Si seguimos aumentando el poder visual de un microscopio electrónico llegaríamos a ver que las moléculas están aisladas entre sí y que están formadas por partículas más pequeñas diferentes a las anteriores y que están formadas por tres partículas, dos iguales más pequeñas y una de mayor

## MANUAL DE INSTRUCCIÓN DE RADIOAFICIONADOS CATEGORÍA NOVICIO

tamaño diferente de las anteriores. Estas partículas que pueden aislarse por medios químicos las conocemos por la denominación de átomos.

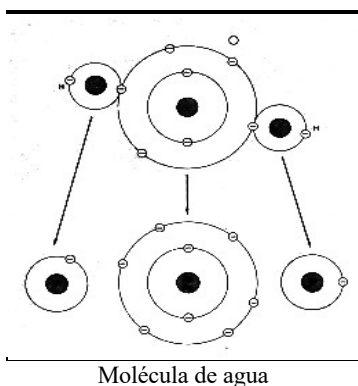

En la actualidad se conocen 106 elementos simples o átomos diferentes. Las diferentes combinaciones de átomos dan lugar a todos los compuestos y, en definitiva, a la materia tal como la vemos a nuestro alrededor.

Los cuerpos pueden ser simples o compuestos según que sus moléculas están formadas por átomos iguales o diferentes. Por ejemplo, el cobre, la plata, el aluminio son cuerpos simples; la sal, el azúcar, el papel, son elementos compuestos.

### Estructura del átomo

Sigamos con la descomposición de la molécula de agua. Vemos que está formada por dos átomos de hidrógeno y un átomo de oxígeno. Por deducciones lógicas y mediante grandes ampliaciones a escala microscópica (hipotéticas), llegaríamos a conocer la estructura del átomo.

El átomo posee en su interior una zona densa formada principalmente por los protones y los neutrones y en el exterior una serie de capas que lo envuelven en las que giran los electrones. Electrones, protones y neutrones son los tres tipos de partículas más importantes, y aunque existen otros tipos su estudio no compete a este manual.

Podíamos asimilar el átomo a un sistema solar en miniatura. En el centro, lugar del Sol, colocaríamos el núcleo que contiene los protones y neutrones mientras que los planetas que giran alrededor estarían representados por los electrones. Véase a este respecto la figura más abajo.

**MANUAL DE INSTRUCCIÓN DE RADIOAFICIONADOS CATEGORÍA NOVICIO**

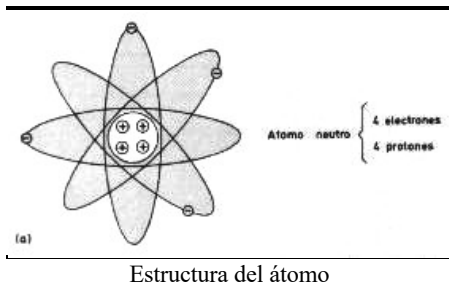

En cada átomo normalmente hay un protón por cada electrón. Los electrones tienen carga negativa y los protones carga positiva y como los neutrones son partículas sin carga, podemos afirmar que el átomo en su estado normal es neutro.

Ahora bien, surge una pregunta, ¿por qué si los electrones tienen carga negativa y los protones carga positiva no se neutralizan entre sí? Sencillamente, porque ello destruiría el átomo y no sucede así porque los electrones giran a una gran velocidad y ello hace que la fuerza de giro (centrífuga) equilibre esta atracción. Todos los electrones de los átomos no giran alrededor del núcleo a una misma distancia, ni siquiera lo hacen todos en órbitas iguales, unos electrones describen órbitas circulares, otras, órbitas elípticas y siempre agrupadas por capas según la energía que poseen.

Con el fin de facilitar la comprensión hemos simplificado el esquema del átomo representando el núcleo con unos números (el de los protones P, y el de los neutrones N) y cada una de las órbitas o “niveles de energía”, por circunferencias concéntricas en las que se distribuyen todos los electrones que tiene cada uno de los átomos (figura 2). Las diferentes capas en las que podemos localizar los electrones de los átomos se representan por las letras K, L, M, N, O, P, Q, siguiendo un orden de alejamiento a partir del núcleo, tal como se representa en la siguiente figura:

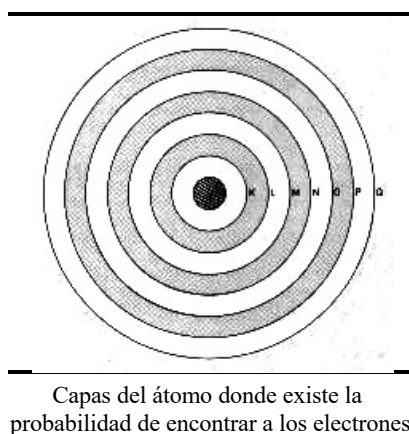

Ya conocemos la configuración atómica de los dos elementos del agua, el hidrógeno y el oxígeno. Para abundar en ejemplos, exponemos en siguiente figura la configuración que presentan algunos de los átomos que serán familiares en su estudio: carbono, aluminio, cobre, germanio y silicio.

## MANUAL DE INSTRUCCIÓN DE RADIOAFICIONADOS CATEGORÍA NOVICIO

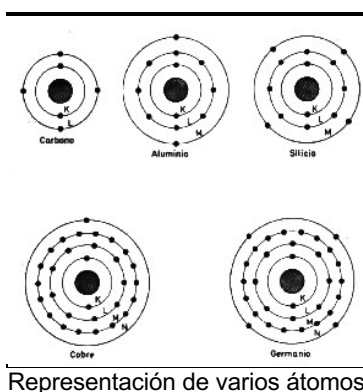

Los electrones permanecen en las órbitas definidas en función de la energía que poseen y no pueden saltar de una órbita a otra sin que medie una aportación de energía. Así, un electrón próximo al núcleo está más sujeto a la atracción de éste que un electrón de alguna de las capas más alejadas.

Este concepto es muy importante para nosotros; veamos a continuación por qué.

Los electrones libres aparecen cuando se aplica sobre la materia alguna clase de energía que provoca una transformación en la misma. Los métodos utilizados en la práctica para obtener energía eléctrica son los siguientes: frotamiento, magnetismo, calor, luz, química y presión.

- **Frotamiento:** La energía mecánica desarrollada al frotar una barra de lacre con un paño de lana hace pasar electrones del paño a la barra con lo que ésta queda con carga negativa.
- **Magnetismo:** Al cortar, mediante un hilo conductor, las líneas de fuerza de un imán se produce una circulación de electrones por el hilo.
- **Calor:** Calentando la unión de un par termoeléctrico, por ejemplo, bismuto y antimonio, circulan electrones por el conductor que une los extremos libres de ambos metales.
- **Luz:** Ciertas sustancias como el selenio, silicio, entre otros, desprenden electrones al estar expuestas a la luz. Este fenómeno se aplica en las células fotoeléctricas y las fotovoltaicas.
- **Química:** Dos metales diferentes, cinc y cobre, por ejemplo, separados por un medio ácido, pueden crear entre ellos una circulación de electrones.
- **Presión:** Este método es menos utilizado a gran escala industrial, aunque se emplea con pequeños utensilios, como mecheros manuales, encendedores de cocina, etc.

### 3. ¿QUE ES LA ELECTRICIDAD?

Las primeras observaciones sobre fenómenos eléctricos se realizaron ya en la antigua Grecia, cuando el filósofo Tales de Mileto (640-546 a.C.) comprobó que, al frotar barras de ámbar contra pieles curtidas, se producía en ellas características de atracción que antes no poseían. Es el mismo experimento que ahora se puede hacer frotando una barra de plástico con un paño; acercándola luego a pequeños pedazos de papel, los atrae hacia sí, como es característico en los cuerpos electrizados.



Figura 1

#### Electrostática

Sin embargo, fue el filósofo griego Theophrastus (374-287 A.C.) el primero, que en un tratado escrito tres siglos después, estableció que otras sustancias tienen este mismo poder, dejando así constancia del primer estudio científico sobre la electricidad. Comprobando que no todos los materiales pueden adquirir tal propiedad o adquirirla en igual medida. Se atraen, por ejemplo, una barra de vidrio y otra de ebonita. Se repelen, sin embargo, dos barras de vidrio o dos de ebonita.

Cuando hemos citado los métodos para producir electrones libres, hemos comenzado por el más antiguo de todos ellos: la electricidad por frotamiento. Mediante este procedimiento conseguimos unos cuerpos con exceso de electrones (carga negativa) y otros cuerpos con falta de electrones (carga positiva).

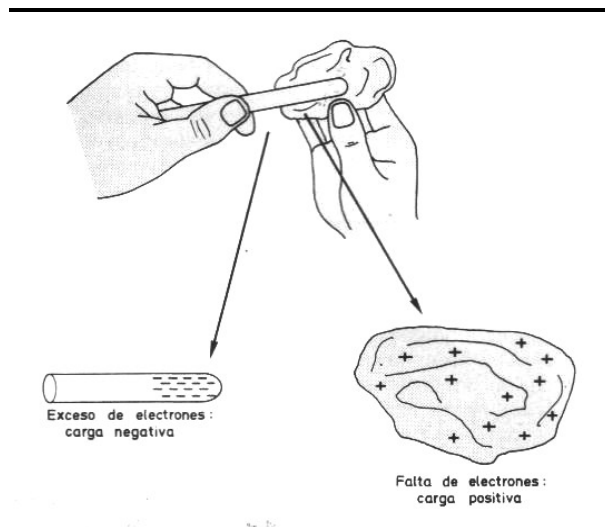
## MANUAL DE INSTRUCCIÓN DE RADIOAFICIONADOS CATEGORÍA NOVICIO

Al frotar una barra de lacre con un paño de lana, esta última pierde electrones que gana el lacre, y de este modo tendremos dos cuerpos con diferentes cargas; el lacre con carga negativa y el paño de lana con carga positiva (figura 1).

Haciendo esta prueba con otras sustancias observaremos comportamientos similares. Frotando una barra de vidrio con un paño de seda, ésta “arranca” electrones de vidrio dejándolo con carga positiva y la seda queda, a su vez, con un exceso de electrones, o lo que es lo mismo, con carga negativa.

Si en cualquiera de las dos experiencias citadas ponemos en contacto el lacre con la lana y el vidrio con la seda, los electrones desplazados vuelven al lugar de origen y con ello se restablece el equilibrio inicial de cargas.

Si antes de empezar las experiencias, se aproximan una barra de ebonita y a otra de vidrio, se comprobará que no existe electrificación ninguna, pues no hay ni atracción ni repulsión. De esta manera, se llega a la conclusión de que la electrización se produce por frotamiento y de que existe algún agente común que no se comporta de igual forma en ambos materiales.

Efectivamente, un tipo de partículas llamadas electrones abandonan en unos casos la barra, por acción del frotamiento, y otras veces abandona el paño para pasar a la barra.

El exceso de electrones da lugar a cargas negativas, y su falta a cargas positivas.

Hemos dado por sentado que tanto el lacre y la lana como el vidrio y la seda quedan con cargas diferentes, pero no lo hemos comprobado. Podemos hacerlo transmitiendo por contacto esta carga a unas bolitas próximas colgadas de un hilo aislante.



Figura 2. Comportamiento de las cargas eléctricas cuando son iguales y cuando son diferentes

En el primer caso se observará que las bolitas están inmóviles, esto es así porque las bolitas están en estado neutro, sin carga (figura 2a). En la figura 2b las bolitas tienden a separarse y lo hacen porque las cargas de igual signo se repelen. Sucedería lo mismo si las bolitas fuesen las dos de

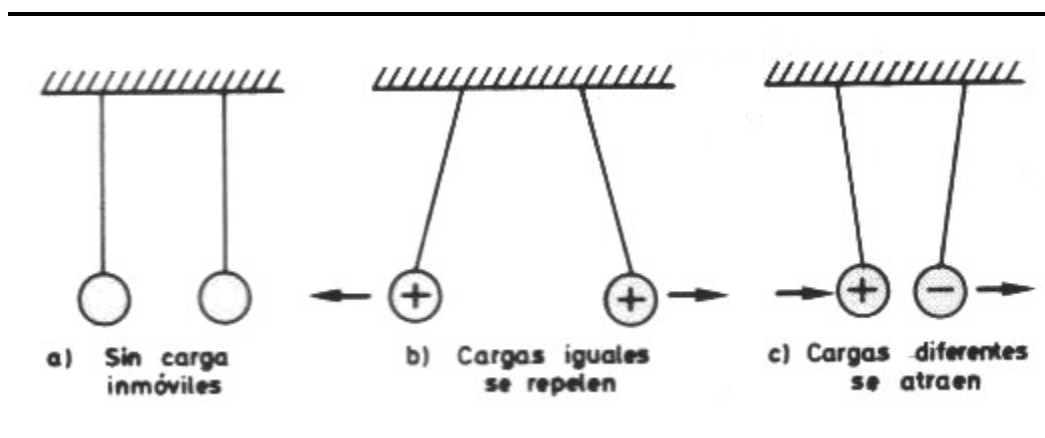

## **La Corriente Eléctrica**

Básicamente la corriente eléctrica es el movimiento de electrones en un medio conductor, resistivo o semiconductor.

### La Corriente Directa

La corriente directa (DC) o corriente continua (CC) como su nombre lo indica es un flujo continuo de electrones es decir se mantiene constante durante todo el tiempo que esté aplicado.

Ejemplo de elementos que proporcionen corriente directa están las pilas y las baterías. Las pilas y las baterías mantienen en sus bornes una diferencia de potencial (voltaje) continuo.

### La Corriente Alterna

La corriente alterna (AC) como su nombre lo indica es un flujo de electrones “alterno”, es decir varía a través del tiempo pasando de un mínimo a un máximo varias veces dentro de un tiempo determinado (frecuencia).

Este paso de la corriente de un mínimo a un máximo se denomina ciclo, y la cantidad de ciclos en un tiempo determinado se denomina frecuencia. La frecuencia se la mide en “Hertzios”.

Por ejemplo, la corriente alterna en el hogar de 120 o 220 voltios varía de un mínimo a un máximo 50 o 60 veces en un segundo, es decir tiene una “frecuencia” de 50 o 60 ciclos por segundo (hertzios).

## **El Voltaje**

Para que circule una corriente (flujo de electrones) por un circuito es necesario proporcionar al mismo una fuerza electromotriz, tensión o voltaje a sus bornes.

Esta fuerza electromotriz o voltaje es el que obliga a los electrones a moverse por el circuito y su unidad de medida es el voltio (V).

Hay voltajes directos (los que proporciona una pila), y voltajes alternos (como los que proporciona la toma de A.C. de la casa); un voltaje alterno producirá una corriente alterna, un voltaje directo producirá una corriente directa. A más voltaje (mayor tensión) habrá un mayor flujo de electrones y por lo tanto una mayor corriente, esta relación viene definida en la ley del Ohm.

## **La Corriente**

## MANUAL DE INSTRUCCIÓN DE RADIOAFICIONADOS CATEGORÍA NOVICIO

Como ya mencionamos anteriormente la corriente no es más que el movimiento de los electrones. A mayor cantidad de electrones moviéndose habrá una mayor corriente. La unidad básica de medida de la corriente es el Amperio (A).

### La Resistencia

La resistencia es la oposición que pone un medio al movimiento de los electrones (o corriente), a mayor resistencia en un circuito circulará una menor corriente en el mismo.

La unidad de medida de la resistencia es el OHM.

La corriente fluye por un circuito eléctrico siguiendo varias leyes definidas. La ley básica del flujo de la corriente es la Ley de Ohm, así llamada en honor a su descubridor, el físico alemán George Ohm. Según la ley de Ohm, la cantidad de corriente que fluye por un circuito formado por resistencias puras es directamente proporcional a la fuerza electromotriz aplicada al circuito, e inversamente proporcional a la resistencia total del circuito.

Esta ley suele expresarse mediante la fórmula:

$$I = V/R$$

Siendo:

**I** la intensidad de corriente en amperios,  
**V** la fuerza electromotriz en voltios y  
**R** la resistencia en  $\Omega$  ohmios.

La ley de Ohm se aplica a todos los circuitos eléctricos, tanto a los de corriente continua (CC) como a los de corriente alterna (CA), aunque para el análisis de circuitos complejos y circuitos de CA deben emplearse principios adicionales que incluyen inductancias y capacitancias.

### Circuitos en Serie y en Paralelo

Un circuito en serie es aquél en que los dispositivos o elementos del circuito están dispuestos de tal manera que la totalidad de la corriente pasa a través de cada elemento sin división ni derivación en circuitos paralelos.

Cuando en un circuito hay dos o más resistencias en serie, la resistencia total se calcula sumando los valores de dichas resistencias. Si las resistencias están en paralelo, el valor total de la resistencia del circuito se obtiene mediante la fórmula. Para calcular esta resistencia total, debes tomar el recíproco (el inverso) de cada resistencia individual, sumar todos estos recíprocos, y luego tomar el recíproco de esta suma. Esto se debe a que cada resistencia adicional en paralelo ofrece un nuevo camino para el flujo de corriente, reduciendo la resistencia total del circuito.

## MANUAL DE INSTRUCCIÓN DE RADIOAFICIONADOS CATEGORÍA NOVICIO

En un circuito en paralelo los dispositivos eléctricos, por ejemplo, las lámparas incandescentes o las celdas de una batería, están dispuestos de manera que todos los polos, electrodos y terminales positivos (+) se unen en un único conductor, y todos los negativos (-) en otro, de forma que cada unidad se encuentra, en realidad, en una derivación paralela. El valor de dos resistencias iguales en paralelo es igual a la mitad del valor de las resistencias componentes y, en cada caso, el valor de las resistencias en paralelo es menor que el valor de la más pequeña de cada una de las resistencias implicadas. En los circuitos de CA, o circuitos de corrientes variables, deben considerarse otros componentes del circuito además de la resistencia como son las reactancias capacitivas e inductivas.

El trabajo, mecánico o eléctrico, se mide en julios. Si se considera el trabajo realizado en la unidad de tiempo aparece la magnitud potencia.

En electricidad y electrónica la potencia se mide en vatios (W)

Un vatio es la potencia que realiza un trabajo de un julio en el tiempo de un segundo.

$$P=W/t$$

Las tres expresiones de la potencia vendrían determinadas según que la midamos utilizando respectivamente las unidades tensión (V) y corriente (I), resistencia (R) y corriente (I) o bien tensión (V) y resistencia (R). El origen de las mismas sería el que sigue:

$$P= V \times I$$
$$P= R \times I^2$$
$$P = V^2 / R$$

De las tres fórmulas, las más utilizadas son las dos primeras puesto que en las operaciones es más fácil realizar un producto que un cociente, además puede pasarse de una fórmula a otra con sólo efectuar las transformaciones de acuerdo con la ley de Ohm.

En los circuitos electrónicos la potencia de estos se expresa en vatios. Así, la potencia eléctrica de los generadores de corriente continua emplea el vatio como unidad, aunque en el caso de las pilas o pequeños acumuladores la potencia vendría dada en un submúltiplo de esta unidad, el milivatio, como unidad más adecuada a las potencias que se manejan.

Sin embargo, los grandes generadores, como pueden ser las grandes dinamos o la corriente continua después de grandes rectificaciones a partir de la corriente alterna emplean una unidad mayor, el kilovatio (kW).

Donde,

$$1 \text{ mW} = 0.001 \text{ W}$$
$$1 \text{ kW} = 1.000 \text{ W}$$

## MANUAL DE INSTRUCCIÓN DE RADIOAFICIONADOS CATEGORÍA NOVICIO

La potencia eléctrica se la mide con un “Watímetro” y los hay para diferentes aplicaciones, tanto para circuitos eléctricos de potencia, como para medir la potencia de salida de un radiotransmisor, en este caso miden la potencia de salida de radiofrecuencia.

#### 4. INTRODUCCION A LA ELECTRONICA

El comienzo de la electrónica viene desde 1895 cuando H.A. Lorentz postuló la existencia de cargas separadas, llamadas electrones. Dos años más tardes J.J Thompson encontró estos electrones experimentalmente. En el mismo año (1897). Braun construyó lo que fue probablemente la primera válvula electrónica, esencialmente un tubo de rayos catódicos primitivo.

Esto no fue hasta los principios del siglo 20 que la electrónica comenzó a tomar forma tecnológica. En 1904 Flemming inventó el diodo, el cual llamó una válvula. Esto consistía en un alambre calentado el cual emitía electrones separados a una pequeña distancia desde una placa en vacío. Para un voltaje positivo aplicado a la placa, los electrones eran juntados, por el contrario, para un potencial negativo la corriente fue reducida a cero. Esta válvula fue usada como un detector de señales inalámbricas. Dos años más tardes, Pickard trató un cristal de silicio con un bigote de gato (un alambre puntiagudo presionado dentro del silicio) como un detector. Este fue el primer diodo semiconductor. Este componente era muy inconfiable, fue abandonado pronto y la electrónica de los semiconductores en 1906 murió prematuramente.

El acontecimiento más importante en esta antigua historia de la electrónica tuvo lugar en el mismo año (1906) cuando De Forest puso un tercer electrodo (una malla) dentro del invento de Flemming, inventando así la válvula electrónica tríodo, el cual llamó audión. Un pequeño cambio en el voltaje rejilla resultó un gran cambio en el voltaje placa. Por esto el audión fue el primer amplificador. Esto tomó alrededor de cinco años para perfeccionar el vacío en el audión y adicionar un cátodo revestido de óxido eficiente para obtener un dispositivo electrónico confiable. Comenzando así en 1911 la era de la electrónica práctica.

La primera aplicación de la electrónica fue en la radio, y simultáneamente con el nacimiento de la electrónica, el IRE (Instituto de Ingenieros de la Radio) fue fundado en los Estados Unidos en 1912. Esto fue un gran tributo a la imaginación de los primeros ingenieros, que comprendieron inmediatamente la importancia de la radio y formaron esta organización en el mismo comienzo de las comunicaciones radiales. El Instituto Americano de Ingenieros Eléctricos, la cual tomó cuidado del interés de ingenieros eléctricos convencionales, había sido ya fundado en 1884. Ambas sociedades se combinaron en 1963 para sentar el IEEE (Instituto de Ingenieros Eléctricos y Electrónicos).

La primera estación de radiodifusión, KDKA, fue construida en 1920 por la Corporación Eléctrica Westinghouse en Pittsburgh, Pennsylvania. Alrededor de 1924, justamente cuatro cortos años después, había 500 estaciones de radio en los Estados Unidos. La historia de la radiodifusión (ambas comunicaciones, Radio y TV) pueden ser divididas en tres periodos fundamentales:

- **De 1907 a 1927:** Los componentes disponibles eran simplemente diodos y tríodos con cátodos tipo-filamento. Los circuitos que fueron inventados por la ingeniosidad de los ingenieros fueron los amplificadores en cascada, amplificadores regenerativos (Universidad de Armstrong en 1912), osciladores, heterodino (Universidad de Armstrong 1917) y neutralización para prever oscilaciones indecisas en amplificadores.

## MANUAL DE INSTRUCCIÓN DE RADIOAFICIONADOS CATEGORÍA NOVICIO

- **De 1927 a 1936:** El cátodo indirectamente calentado fue inventado por el diodo y el tríodo. Dos electrodos adicionales - un cuarto y luego un quinto - fueron introducidos en el tríodo para formar la válvula de rejilla-protectora y el pentodo, respectivamente. Además, las válvulas amplificadoras de radiación y las válvulas de metal fueron introducidas durante este periodo. Con estos nuevos dispositivos, los ingenieros fueron capaces de inventar el receptor súper heterodino, control automático de ganancia (AGC), aislador-simple de sincronización, y la operación multibanda. La radio fue un negocio floreciente.
- **De 1936 a 1960:** En este ultimo periodo los nuevos dispositivos eran electrodos estrechamente espaciados (para un alto producto ganancia-ancho de banda), tubos miniaturas de cristal, y, hacia el fin del periodo, tubos de televisión a color. La reconocida Universidad de Armstrong años después el primer receptor FM estaba disponible. La Electrónica de la televisión, blanco y negro, comienza alrededor de 1930, y el nombre más importante aquí es Zworyking de RCA. Diez años más tarde, la televisión al menos en los Estados Unidos era un uso claro.

La televisión a color comercial comenzó alrededor de 1950, y muchas nuevas funciones tenían que ser efectuadas. Por esto, los siguientes circuitos fueron inventados: limitador de FM, discriminador de FM, control de frecuencia automática (AFC), generador de ondas de forma de diente-cierra (definición lineal para un tubo de TV), sincronización, multiplicador, y los circuitos de retroalimentación inversa (incluyendo amplificadores operacionales).

### Los Circuitos Electrónicos

Los circuitos electrónicos constan de componentes electrónicos interconectados. Estos componentes se clasifican en dos categorías: activos o pasivos. Entre los pasivos se incluyen las resistencias, los reóstatos, los condensadores, los transformadores, y los inductores. Los considerados activos incluyen las baterías (o pilas), los generadores, los tubos de vacío y los transistores.

Hay una cantidad y diversidad enorme de estos componentes, así que solo mencionaremos los más utilizados e importantes para los fines del presente manual.

### Resistencias

Son elementos contruidos de materiales que se oponen al paso de la corriente eléctrica. Los hay de diversos tamaños y formas que dependen en que circuito se los va ha utilizar.



Diagrama de una Resistencia



Imagen de una resistencia

## Transformadores

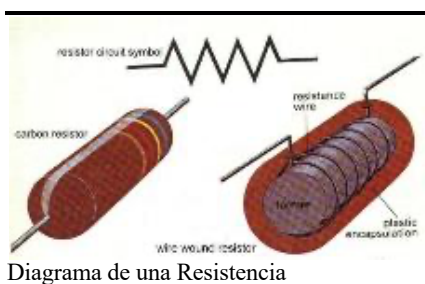
Componente basado en la disposición de dos bobinados acoplados magnéticamente. El uno es el primario y el otro el secundario. Para mejorar el acoplamiento, el espacio vacío entre los dos bobinados es reemplazado por un núcleo ferromagnético de chapas o ferrita según la frecuencia de funcionamiento.

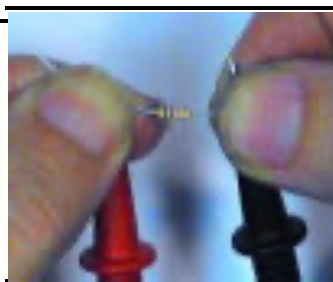
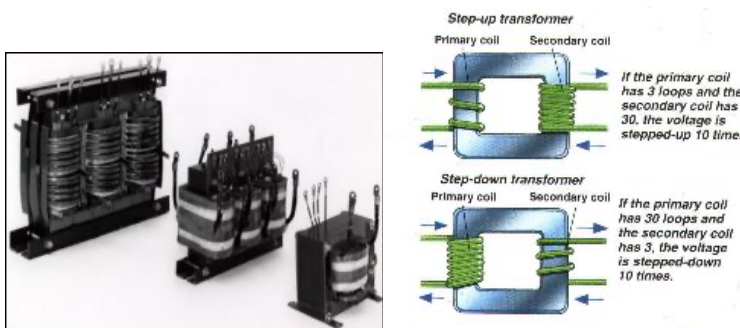

Transformadores y detalles de un transformador

Estamos acostumbrados a citar los transformadores como integrantes de los circuitos de alimentación de equipos electrónicos y también al hablar de la producción de energía eléctrica.

En las centrales se emplean los transformadores para elevar la tensión y mejorar las condiciones de transporte de energía, para después reducir esta alta tensión a niveles adecuados para el consumo doméstico o comercial.

Otra de sus múltiples aplicaciones es como transformadores de antena, de frecuencia intermedia, de osciladores, etc.

Es una forma idónea para acoplar impedancias de los circuitos amplificadores de radiofrecuencia o audiofrecuencia.

## Diodos

## MANUAL DE INSTRUCCIÓN DE RADIOAFICIONADOS CATEGORÍA NOVICIO

Son elementos semiconductores que permiten la conducción de corriente en un sentido, y lo impiden en el opuesto. Son utilizados para la rectificación de la corriente, para detectores, etc.

### **Tubos de vacío**

Un tubo de vacío consiste en una cápsula de vidrio de la que se ha extraído el aire, y que lleva en su interior varios electrodos metálicos. Un tubo sencillo de dos elementos (diodo) está formado por un cátodo y un ánodo, este último conectado al terminal positivo de una fuente de alimentación.

El cátodo (un pequeño tubo metálico que se calienta mediante un filamento) libera electrones que migran hacia él (un cilindro metálico en torno al cátodo, también llamado placa). Si se aplica una tensión alterna al ánodo, los electrones sólo fluirán hacia el ánodo durante el semiciclo positivo; durante el ciclo negativo de la tensión alterna, el ánodo repele los electrones, impidiendo que cualquier corriente pase a través del tubo. Los diodos conectados de tal manera que sólo permiten los semiciclos positivos de una corriente alterna (CA) se denominan tubos rectificadores y se emplean en la conversión de corriente alterna a corriente continua (CC).

Al insertar una rejilla, formada por un hilo metálico en espiral, entre el cátodo y el ánodo, y aplicando una tensión negativa a dicha rejilla, es posible controlar el flujo de electrones. Si la rejilla es negativa, los repele y sólo una pequeña fracción de los electrones emitidos por el cátodo puede llegar al ánodo. Este tipo de tubo, denominado tríodo, se puede utilizar como amplificador. Las pequeñas variaciones de la tensión que se producen en la rejilla, como las generadas por una señal de radio o de sonido, pueden provocar grandes variaciones en el flujo de electrones desde el cátodo hacia el ánodo y, en consecuencia, en el sistema de circuitos conectado al ánodo.

### **Transistores**

Los transistores se componen de semiconductores. Se trata de materiales, como el silicio o el germanio, dopados (es decir, se les han incrustado pequeñas cantidades de materias extrañas), de manera que se produce un exceso o una carencia de electrones libres. En el primer caso, se dice que el semiconductor es del tipo  $n$ , y en el segundo, que es del tipo  $p$ . Combinando materiales del tipo  $n$  y del tipo  $p$  se puede producir un diodo. Cuando éste se conecta a una batería de manera tal que el material tipo  $p$  es positivo y el material tipo  $n$  es negativo, los electrones son repelidos desde el terminal negativo de la batería y pasan, sin ningún obstáculo, a la región  $p$ , que carece de electrones. Con la batería invertida, los electrones que llegan al material  $p$  pueden pasar sólo con muchas dificultades hacia el material  $n$ , que ya está lleno de electrones libres, en cuyo caso la corriente es prácticamente cero.



Familia de Transistores

El transistor bipolar fue inventado en 1947 para sustituir al tubo de vacío tríodo. Está formado por tres capas de material dopado, que forman dos uniones *pn* (bipolares) con configuraciones *pnp* o *nnp*. Una unión está conectada a la batería para permitir el flujo de corriente (polarización negativa frontal, o polarización directa), y la otra está conectada a una batería en sentido contrario (polarización inversa). Si se varía la corriente en la unión de polarización directa mediante la adición de una señal, la corriente de la unión de polarización inversa del transistor variará en consecuencia. El principio se puede utilizar para construir amplificadores en los que una pequeña señal aplicada a la unión de polarización directa provocará un gran cambio en la corriente de la unión de polarización inversa.

### Condensadores

Los condensadores están formados por dos placas metálicas separadas por un material aislante. Si se conecta una batería a ambas placas, durante un breve tiempo fluirá una corriente eléctrica que se acumulará en cada una de ellas. Si se desconecta la batería, el condensador conserva la carga y la tensión asociada a la misma.

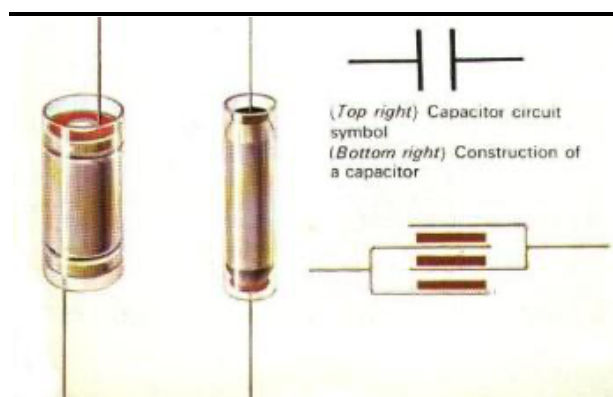

Condensadores, esquema y dibujo constructivo

Las tensiones rápidamente cambiantes, como las provocadas por una señal de sonido o de radio, generan mayores flujos de corriente hacia y desde las placas; entonces, el condensador actúa como conductor de la corriente alterna.

### Inductores

Los inductores o bobinas consisten en un hilo conductor enrollado en forma de bobina. Al pasar

**MANUAL DE INSTRUCCIÓN DE RADIOAFICIONADOS CATEGORÍA NOVICIO**

una corriente a través de la bobina, alrededor de la misma se crea un campo magnético que tiende a oponerse a los cambios bruscos de la intensidad de la corriente.

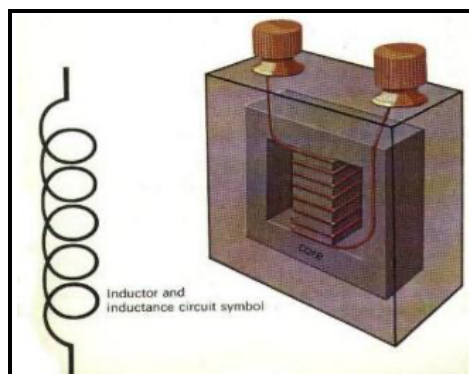

Inductor y esquema

Al igual que un condensador, un inductor se puede usar para diferenciar entre señales rápida y lentamente cambiantes. Al utilizar un inductor conjuntamente con un condensador, la tensión del inductor alcanza un valor máximo a una frecuencia específica que depende de la capacitancia y de la inductancia. Este principio se emplea en los receptores de radio al seleccionar una frecuencia específica mediante un condensador variable (son circuitos sintonizados).

**Principales Símbolos**

 <p><b>Diodo</b></p>	 <p><b>Bobina</b></p>
 <p><b>Resistencia</b></p>	 <p><b>Batería</b></p>

## 5. LAS ONDAS

Dado que la comunicación de radio es transportada por ondas electromagnéticas viajando a través de la atmósfera terrestre, es conveniente saber algo sobre las características de las ondas y la forma en la cual su comportamiento es influenciado por las condiciones durante su viaje desde el transmisor hasta el receptor.

Mientras que el conocimiento de la propagación no es del todo esencial para aquel que desea instalar una antena efectiva, unos cuantos detalles deben de ser comprendidos antes que los principios de diseño de antenas sean correctamente aplicados. Aunque una antena radia la potencia aplicada con un alto grado de eficiencia, si esa potencia no viaja al punto receptor deseado, pero va a algún otro lugar, la antena está fallando.

### Fase y longitud de onda

Debido a que la velocidad a la cual las ondas de radio viajan es alta, caemos en el hábito de ignorar el tiempo que transcurre entre el instante en el que la onda deja la antena transmisora y el instante al cual la onda llega a la antena receptora. Es verdad que toma solamente un séptimo de segundo viajar alrededor de la tierra, pero existen otros factores que hacen el factor de tiempo extremadamente importante.

La onda es producida por el flujo de una corriente alterna en un conductor (usualmente una antena) la cual produce campos eléctricos y magnéticos. La corriente alterna usada para trabajar en radio puede tener cualquier frecuencia desde unos cientos de miles hasta billones de ciclos por segundo. Supongamos una frecuencia de 30 MHz, esto es 30,000,000 de ciclos por segundo. Uno de estos ciclos es completado en  $1/30,000,000$  segundos, y dado a que la onda está viajando a una velocidad de 300,000,000 metros por segundo, se habrá movido solamente 10 metros durante el tiempo en el cual la corriente ha recorrido un ciclo completo. Dicho de otra manera, el campo electromagnético a diez metros de distancia de la antena es causado por la corriente que estuvo fluyendo en la antena un ciclo anterior en el tiempo; el campo a 20 metros es causado por la corriente que ha estado fluyendo dos ciclos anteriores, y así sucesivamente.

Ahora si cada ciclo de corriente es simplemente una repetición de ciclo que le precede, la corriente al instante correspondiente en cada ciclo será idéntica, y el campo causado por esas corrientes idénticas también serán iguales. Como los campos se mueven hacia fuera estos se vuelven más delgados en superficies largas, por lo que la amplitud decrece con la distancia de la antena. Pero estos no pierden su identidad con respecto al instante del ciclo al cual fue generado. Esto es, la fase del movimiento aparente de la superficie permanece constante. Este continúa, y entonces a intervalos de 10 metros medidos desde la antena la fase de las ondas en cualquier instante dado es idéntica.

Con este hecho tenemos la manera para hacer dos definiciones: onda frontal (*wave front*) y longitud de onda. La onda frontal es simplemente una superficie en cada parte en la cual la onda está en la

## MANUAL DE INSTRUCCIÓN DE RADIOAFICIONADOS CATEGORÍA NOVICIO

misma fase. La longitud de onda es la distancia entre dos ondas frontales teniendo fase idéntica en cualquier instante dado.

En el ejemplo, la longitud es 10 metros porque la distancia entre dos ondas frontales teniendo la misma fase es de 10 metros. Esta distancia, por cierto, siempre debe ser medida perpendicularmente a la onda frontal; en otras palabras, a lo largo de la misma línea que representa la dirección en la cual la onda está viajando. Mediciones hechas en cualquier otra dirección podrían generar conclusiones erróneas.

Expresada en una fórmula, la longitud de onda es:

$$\lambda = v / f$$

Donde:

$\lambda$  = longitud de onda

$v$  = velocidad de la onda

$f$  = frecuencia

La longitud de onda será expresada en la misma unidad de longitud que la velocidad siempre y cuando la frecuencia se exprese en la misma unidad de tiempo que la velocidad. Para una onda viajando en el espacio libre (y lo suficientemente cercano para que las ondas viajen a través del aire) la longitud de onda es:

$$\lambda \text{ (metros)} = 300 / f \text{ (MHz)}$$

En la figura siguiente, las puntas A, B y C están todos en la misma fase porque estos corresponden a instantes en cada ciclo. Esta es una ilustración convencional de una onda senoidal de corriente alterna con tiempo progresivo a la derecha. También representa un punto de la distribución de intensidad de los campos viajando, si la distancia es sustituida por tiempo en el eje horizontal. En este caso la distancia entre A y B o entre B y C representa una longitud de onda. Esto muestra que la distribución de intensidad de campo sigue la curva senoidal, la amplitud y polaridad, corresponden exactamente a las variaciones de tiempo en corriente que producen los campos. Debe recordarse que es una foto instantánea; donde la onda actual viaja al igual que una ola de agua.

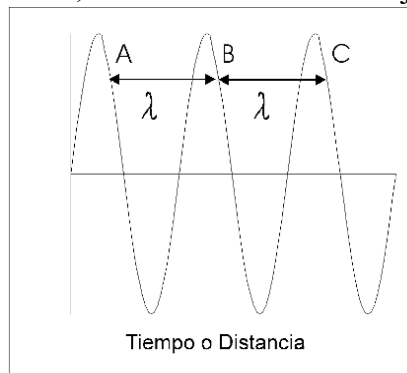

## MANUAL DE INSTRUCCIÓN DE RADIOAFICIONADOS CATEGORÍA NOVICIO

La amplitud instantánea de ambos campos (eléctrico y magnético) varían senoidalmente con el tiempo como se muestra en la figura. Dado que los campos viajan a velocidad constante, la gráfica también representa la distribución instantánea de la intensidad de campo a lo largo de la trayectoria de la onda. La distancia entre dos puntos iguales en fase, como A-B y B-C, es la longitud de onda.

## 6. MÉTODOS DE TRANSMISIÓN

Hasta el momento hemos visto como se generan y propagan las ondas de radio, pero de nada sirve enviar una onda electromagnética si no lleva consigo el transporte de alguna información.

### Código Morse

Un primer intento de aprovechar la transmisión de una onda electromagnética para enviar una información fue el Código Morse. El código morse sustituye letras, números y signos ortográficos por puntos y rayas (*dits* y *dats*), lo cual equivale a interrumpir la señal en intervalos más o menos frecuentes. Un punto equivale a una señal de existencia corta y una raya a una señal de existencia un poco mayor.

Pero este sistema presenta rápidamente dos problemas:

- El receptor debe conocer el Código Morse (lo que requiere un aprendizaje).
- No podemos transmitir información musical o visual.

### La modulación

Este sistema, que actualmente aún se emplea, parte de dos ondas:

- *Onda portadora*: es la encargada de fijar la frecuencia de transmisión y es la que alteraremos para que transporte la información que queremos.
- *Onda moduladora*: es la onda que queremos transmitir (voz, música, datos, etc.).

El proceso de modulación se basa alterar de una forma determinada la onda portadora en función de la onda moduladora, obteniéndose como resultado final la onda modulada que será radiada.

Para ello nos basaremos en los dos parámetros más importantes de una onda:

- La amplitud
- La frecuencia

En función del parámetro empleado vamos a tener dos posibles tipos modulación:

- Modulación en amplitud o Amplitud Modulada (AM).
- Modulación en frecuencia o Frecuencia Modulada (FM).

Por supuesto existen más tipos de modulación, pero solamente tienen interés para transmisión radioeléctrica estas dos.

### Modulación en amplitud (AM)

La modulación en amplitud fue el primer método de transmisión por radio.

## MANUAL DE INSTRUCCIÓN DE RADIOAFICIONADOS CATEGORÍA NOVICIO

Se basa en variar la amplitud de la onda portadora en función de la amplitud de la onda moduladora, obteniendo como resultado una onda modulada que contiene a la moduladora. Si unimos los extremos de la onda modulada obtendremos la señal moduladora y su simétrica (trazado en verde en el siguiente gráfico):

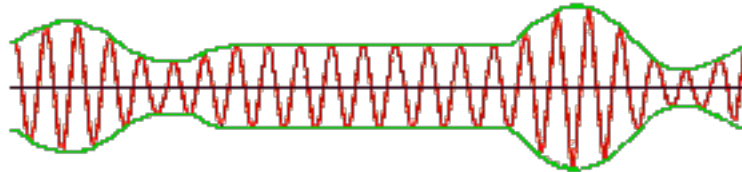

Modulación en Amplitud (AM)

Un parámetro importante es el porcentaje de modulación, que indica la amplitud mínima o nivel cero de la onda modulada. Una modulación al 100% indica que la amplitud mínima será cero.

Se puede demostrar matemáticamente que la onda modulada final se puede descomponer en tres señales: una de frecuencia igual a la portadora y otras resultado de sumar y restar la frecuencia de la moduladora a la de la portadora.

Es decir, si tuviéramos una portadora de 500 KHz y la onda moduladora posee una frecuencia máxima de 20 KHz (como las señales musicales) obtendremos tres ondas: una de 500 KHz y dos bandas laterales de 480 KHz y 520 KHz. Esto es importante para saber el ancho de banda que ocupa la transmisión (en este caso  $20+20=40$  KHz).

### Optimización de la potencia

Como consecuencia de todo lo anterior vamos a obtener que en el mejor de los casos (porcentaje de modulación del 100%) la onda portadora consume el 50% de la potencia y cada banda lateral un 25%. Esto se resuelve filtrando la onda modulada antes de emitirla, con lo que nos situamos en uno de los siguientes sistemas:

- Modulación en doble banda lateral (DSB): se suprime la frecuencia central (portadora).
- Modulación en banda lateral única (BLU o SSB): suprime la portadora y una de las bandas laterales.
- Modulación en banda lateral vestigial (BLV): se suprime una parte de una de las bandas laterales. Este Sistema se emplea en imagen de TV (video).

Empleando uno de los sistemas anteriores obtendremos un mayor aprovechamiento de la potencia y ocuparemos un menor ancho de banda.

### **Modulación en frecuencia (FM)**

## MANUAL DE INSTRUCCIÓN DE RADIOAFICIONADOS CATEGORÍA NOVICIO

La modulación en Frecuencia es la técnica de transmisión por radio más popular actualmente. La FM es tan popular porque es capaz de transmitir más información del sonido que queremos transmitir, ya que en AM si se transmiten sonidos que están a frecuencias muy altas se consume un gran ancho de banda.

La modulación en frecuencia se basa en variar la frecuencia de la portadora con arreglo a la amplitud de la moduladora.

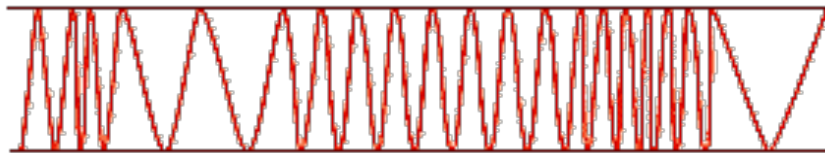

Modulación en Frecuencia (FM)

Supongamos que tenemos una señal moduladora cuya máxima amplitud es de 1V (valor de pico) y una onda portadora de 1000 KHz. Si suponemos que para este valor de amplitud la frecuencia de la portadora se desvía 15 KHz (simétricamente, es decir +15 KHz y -15 KHz), conforme oscile la señal moduladora la frecuencia de la portadora oscilará entre 985 KHz y 1015 KHz, ocupando un ancho de banda de 30 KHz.

En este sistema de modulación también tenemos un problema práctico, y es que rara vez el ancho de banda de la transmisión es inferior a diez veces el de la señal moduladora.

## 7. BANDAS DE FRECUENCIA

Internacionalmente se han dividido todo el espectro de frecuencia en las denominadas bandas de frecuencia. Esto se hace así para poder delimitar el acceso de los usuarios a estas bandas. Hay que mencionar que esta clasificación no es global y que algunos países difieren en su delimitación, pero en general podemos aceptarlas como generales.

Denominación	Siglas	Margen de frecuencias
Frecuencias muy bajas	VLF	3 - 30 KHz
Frecuencias bajas	LF	30 - 300 KHz
Frecuencias medias	MF	300 - 3000 KHz
Frecuencias altas	HF	3 - 30 MHz
Frecuencias muy altas	VHF	30 - 300 MHz
Frecuencias ultra altas	UHF	300 - 3000 MHz
Frecuencias súper altas	SHF	3 - 30 GHz
Frecuencias extra altas	EHF	30 - 300 GHz

Bandas de frecuencias asignadas según el Plan Nacional de Atribución de Frecuencias para los Radioaficionados.

Banda	Desde	Hasta	Modalidad
160 Metros	1800 KHz	1850 KHz	CW, RTTY, Fonia, Datos e Imágenes
80 Metros	3500 KHz 3575 KHz	3575 KHz 4000 KHz	CW, RTTY y Datos Fonia e Imágenes
60 Metros	5351.5 KHz	5366.5 KHz	CW, RTTY y Datos Fonia e Imágenes
40 Metros	7000 KHz 7025 KHz 7150 KHz	7025 KHz 7150 KHz 7300 KHz	CW, RTTY y Datos CW, RTTY, Fonia, Datos e Imágenes CW y Fonia
30 Metros	10100 KHz	10150 KHz	CW, RTTY, Fonia, Datos e Imágenes
20 Metros	14000 KHz 14100 KHz 14150 KHz	14100 KHz 14150 KHz 14350 KHz	CW, RTTY y Datos CW, RTTY, Fonia, Datos e Imágenes CW y Fonia
17 Metros	18068 KHz 18110 KHz	18110 KHz 18168 KHz	CW, RTTY, Fonia, Datos e Imágenes CW y Fonia
15 Metros	21000 KHz 21200 KHz	21200 KHz 21450 KHz	CW, RTTY, Fonia, Datos e Imágenes CW y Fonia
12 Metros	24890 KHz 24930 KHz	24930 KHz 24990 KHz	CW, RTTY, Fonia, Datos e Imágenes CW y Fonia
10 Metros	28000 KHz 28300 KHz	28300 KHz 29700 KHz	CW, RTTY y Datos CW y Fonia
6 Metros	50 MHz	54 MHz	Fonia, RTTY, Datos e Imágenes
2 Metros	144 MHz	148 MHz	Fonia, RTTY, Datos e Imágenes
1.25 Metros	220 MHz	225 MHz	Fonia, RTTY, Datos e Imágenes
70 Centímetros	430 MHz	450 MHz	Fonia, RTTY, Datos e Imágenes
23 Centímetros	1240 MHz	1300 MHz	Fonia, RTTY, Datos e Imágenes



## MANUAL DE INSTRUCCIÓN DE RADIOAFICIONADOS CATEGORÍA NOVICIO

A partir de la banda de 70 Centímetros, el PNAF nos asigna de manera secundaria estas frecuencias, lo que significa que debemos tratar de no causar interferencias con asignaciones comerciales dentro de estas bandas.

Como Novicio, usted está en la obligación de apegarse al Art. 17.1 del Reglamento para el Servicio de Radioaficionados, y en ninguna circunstancia deberá transmitir en los modos y bandas no autorizados en el referido artículo o sobrepasar los límites de potencia establecidos para la categoría de Novicio. De no observar esta advertencia y el Departamento de Monitoreo del INDOTEL registra alguna actividad suya fuera de sus privilegios, su licencia puede ser revocada y sus equipos incautados.

## 8. LA IONOSFERA

Antes de pasar a la exposición de transmisión de ondas mediante intervención de la ionosfera es necesario conocer un poco esta zona que rodea la Tierra.

La ionosfera es un conjunto de zonas por encima de 15 km, desde 60 hasta 600 km de altura, en las que el aire está ionizado y es un buen conductor de electricidad. Ello sucede porque hay una gran cantidad de iones y de electrones libres en esta zona, lo que influye en gran medida sobre la propagación de ondas electromagnéticas. Recuerde que la ionización consiste en que un átomo pierda o gane algún electrón.

En esta zona de la atmósfera existe una gran cantidad de gases y el impacto que producen en los átomos los rayos cósmicos y radiaciones ultravioletas les arranca algún electrón dejándolos convertidos en iones positivos. Las condiciones de propagación de las radiaciones son excelentes en las capas altas de la atmósfera y a ellas llegan con facilidad las radiaciones ultravioletas del Sol.

Cuando ha tenido lugar la ionización, los iones y los electrones libres que se han formado chocan y se recombinan entre sí incesantemente; un ion positivo tiene la tendencia a dejar estable su estructura recuperando el electrón o electrones que le faltan, pero este proceso se mantiene de forma ininterrumpida debido a que las radiaciones continúan llegando a todas las zonas de la atmósfera (especialmente a la ionosfera).

La ionización no es constante ni igual en todos los puntos de la ionosfera, influyen sobre ella la rotación de la Tierra, la formación de manchas solares, las erupciones solares, sobre todo, la cantidad de radiación que llega según sea de día o de noche. Lo que importa es la densidad de ionización, es decir, el número de iones por cada unidad de volumen puesto que de ello depende la mayor o menor propagación de las ondas. Las radiaciones no penetran con idéntica intensidad en todas las zonas de la atmósfera porque si bien las capas superiores son alcanzadas de lleno por toda la radiación, a las capas inferiores apenas llega un pequeño porcentaje de ésta.

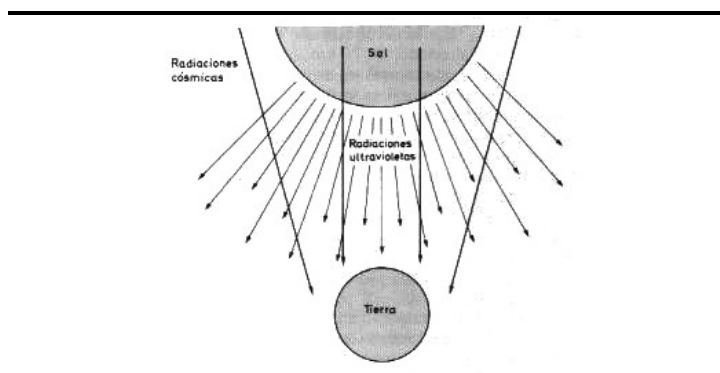

Sobre la Tierra y las capas bajas de la atmósfera incide solamente un pequeño porcentaje de las radiaciones ultravioletas y cósmicas, el resto queda absorbido por las capas superior y media de la atmósfera.

## MANUAL DE INSTRUCCIÓN DE RADIOAFICIONADOS CATEGORÍA NOVICIO

En la parte superior de la ionosfera, aunque la ionización es muy grande, también lo es el número de recombinaciones, por lo que sufre variaciones importantes. Cada ion tiene un tiempo de vida muy corto al recombinarse enseguida con algún electrón de los muchos existentes en sus proximidades. A la parte baja de la atmósfera llega muy poca radiación puesto que ésta ha sido absorbida y amortiguada por todo el espesor de atmósfera que ha debido atravesar.

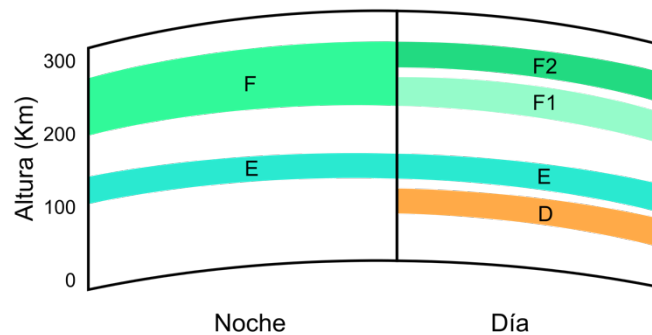

Las capas en que se subdivide la ionosfera están reverenciadas D, E, F1, y F2. Estas dos últimas sólo existen durante el día ya que en la noche se recombinan formando una única capa, la F

La ionización será más importante en la zona central porque, aunque llegue un poco menos de radiación que a la parte superior, los iones formados duran más tiempo y ello resulta más importante a efectos de propagación de ondas electromagnéticas.

Para estudiarla mejor se ha subdividido la zona conocida como ionosfera en varias subzonas o capas según la distancia que las separa de la superficie y del grado de ionización que contengan. Se ha procurado unificar al máximo las alturas de las diferentes capas y en el estudio se parte de un margen considerable de kilómetros entre unas capas y otras.

### Capa D

La capa más próxima a la troposfera es la capa D, que oscila entre 20 y 80 km, aunque su valor central está aproximadamente alrededor de 70 km. Aquí la ionización es muy pequeña y procede solamente de las radiaciones solares muy intensas, lo que significa que, en la práctica, existe solamente durante el día que es cuando el Sol irradia una mayor energía sobre la superficie de la Tierra. Durante la noche apenas existe esta capa y no tiene utilidad práctica. Su importancia es muy escasa porque al quedar a alturas muy bajas prácticamente se cubre la misma distancia con las ondas troposféricas y se emplea para la propagación de las ondas largas.

### Capa E

Por encima de 80 y hasta 140 km (valor medio 100 km) la capa E permite devolver ondas electromagnéticas hasta una distancia de 2.000 km del punto de origen. La máxima propagación

## MANUAL DE INSTRUCCIÓN DE RADIOAFICIONADOS CATEGORÍA NOVICIO

tiene lugar durante el día, pero no sufre una anulación total durante la noche si bien entonces reduce en gran parte su influencia. Esta capa es importante a efectos prácticos de conducción de ondas medias.

### Capa F

La capa F, que es la más importante, tiene alturas medias entre 200 y 400 km. Las capas D y E casi desaparecen durante la noche, especialmente la primera, pero no sucede lo mismo con la segunda ya que la diferencia entre el día y la noche o las estaciones la afectan solamente en un cambio de espesor, densidad de ionización y altura con respecto de tierra.

Durante las horas de sol, la capa F se subdivide en otras dos capas, denominadas F1 y F2. La inferior, F1, se mueve entre 140 y 250 km, durante el día y se eleva durante la noche. También influyen las estaciones, según en la que nos encontremos se recibe más o menos directamente la radiación solar y ello implica una variación. Aunque varía su altura, siempre queda por encima de la capa E. Al final del día se recombinan de nuevo las dos subcapas F1 y F2 para formar de nuevo la capa F.

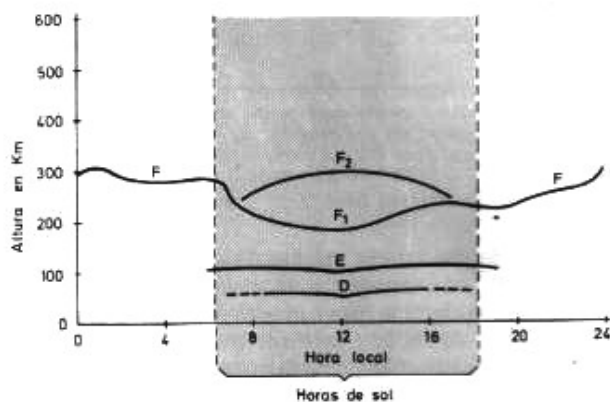

Representación sobre un gráfico de las diferentes capas de la ionosfera. La capa D apenas existe y la capa E sólo tiene verdadera importancia durante el día, por lo cual la representación de las mismas tiene lugar solamente en el margen del tiempo comprendido entre la salida y la puesta del sol.

**Esta capa es la que utiliza la onda corta en sus desplazamientos a larga distancia.**

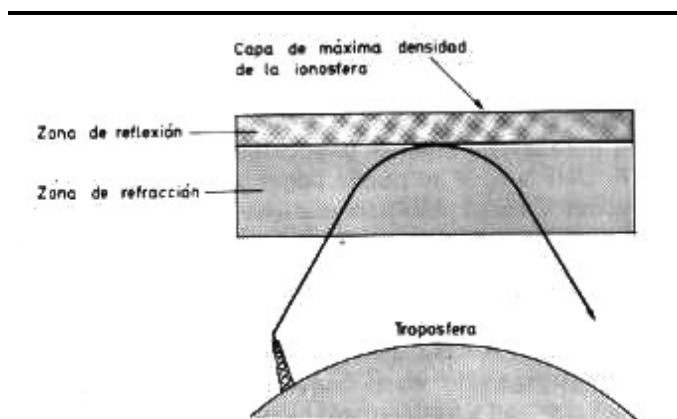

Las zonas de baja ionización refractan la trayectoria de los rayos, pero la alta densidad provoca la reflexión de las ondas.

En la figura hemos representado de forma simbólica la trayectoria seguida por una onda electromagnética. Al salir de la antena emisora hacia el espacio atraviesa la troposfera siguiendo una trayectoria rectilínea y al llegar a la zona de baja ionización de la ionosfera, sufre una refracción, que será más o menos acusada según sea la frecuencia y el ángulo con el que incide, para, a continuación, seguir una trayectoria curva que propicia la reflexión de la onda cuando ésta llega a la zona de máxima densidad de la capa, obligándola a seguir una trayectoria descendente que puede retornar a tierra.

### Datos de propagación en las diferentes bandas

La propagación varía con las distintas frecuencias y además con la ionización de la atmósfera, la altura de las capas o nubes de Heaviside, y las horas del día y la noche y por ello a continuación se da una idea de las condiciones promedio para cada banda en nuestra zona sin que esto represente la respuesta real en todos los casos.

**Banda de 160 metros:** Durante las horas diurnas es utilizable solo para distancias muy corta. Durante la noche es posible realizar contactos en distancias entre 1500 y 2000 Km. y en los casos de mínima actividad solar se logran grandes distancias. Es una banda con mucho nivel de ruido lo que dificulta los comunicados. Los máximos rendimientos se logran desde la puesta del sol hasta 30 minutos después a la noche y en la mañana desde 30 minutos antes y hasta su salida.

**Banda de 80 metros:** Es una banda cuyo mayor rendimiento es durante las horas nocturnas, pero durante el día la reflexión en la capa E permite comunicados hasta una distancia de 800 a 1000 Km. Durante los períodos de máxima actividad solar posee un elevado nivel de ruido y sus máximos rendimientos se logran durante una hora antes de la salida del sol y otra hora luego de la puesta del sol.

**Banda de 40 metros:** Durante las horas diurnas la reflexión en la capa E permite comunicados hasta 2000 Km., pero durante la noche su alcance es muy grande y podemos decir que toda estación que se encuentre en la zona noche puede contactar con otra en igual situación. Posee un elevado nivel

## MANUAL DE INSTRUCCIÓN DE RADIOAFICIONADOS CATEGORÍA NOVICIO

de ruido durante los períodos de máxima actividad solar y su máximo rendimiento se encuentra durante una hora antes de la salida del sol y después de la puesta del sol.

Banda de 20 metros: Es una banda que suele permanecer abierta durante las 24 horas y permite la comunicación a gran distancia por lo que es la banda ideal para las comunicaciones a todo el mundo. En los períodos de máxima actividad solar, la elevada ionización de las capas D y E produce fuertes atenuaciones y durante el verano permite comunicados a muy corta distancia, pero lo normal es que su zona de silencio sea de 0 hasta 500 Km. Debe tenerse presente para esta banda que su mejor rendimiento es desde las 19 horas hasta las 9 horas del día siguiente por tener menos ionización las capas D y E, de esta manera, la señal se refleja en la capa F lo que eleva su distancia de comunicación.

Banda de 15 metros: Es una banda claramente diurna y solo en los períodos de máxima actividad solar permanece abierta en las primeras horas de la noche. En los períodos de mínima actividad solar puede permanecer cerrada todo el día e incluso varios días y debe tenerse presente que su distancia de salto es de 1000 Km. como mínimo.

Banda de 10 metros: Es una banda exclusivamente diurna y muy afectada por los ciclos solares ya que durante su máxima actividad permite comunicados a grandes distancias con suma facilidad; en cambio durante la mínima actividad suele permanecer cerrada completamente durante semanas. En condiciones normales de reflexión su distancia de salto es muy grande y puede escucharse perfectamente estaciones situadas a 4000 Km de distancia y no poder escuchar otras más próximas. Es una banda que casi roza la máxima frecuencia de reflexión por lo que exige el uso de antenas de muy bajo ángulo de radiación para lograr un máximo de rendimiento.

Banda de 6 metros: En esta banda se encuentran todos los tipos de propagación tanto las de HF, como las de VHF y durante los ciclos de máxima actividad solar se logran comunicados de alcance mundial y es muy común el alcance transecuatorial por reflexión en la capa F. Además, es una banda que permite la comunicación por reflexión meteórica con una duración muy larga.

Banda de 2 metros: Es una banda de propagación troposférica por lo que su señal no refleja en las capas ionosféricas, salvo en casos de auroras o alteraciones elevadas del campo magnético frecuentes en verano que permiten enlaces hasta 3000 Km. Además, permite comunicados por reflexión meteórica de hasta 2000 Km, pero solo por 20 o 30 segundos. Es una banda donde sus mejores resultados se logran durante el verano.

Banda de 0,70 metros (70 centímetros): En condiciones normales su alcance es ligeramente inferior a la banda de 2 metros, pero al ser mas elevada su frecuencia no aparecen ruidos producidos por el ingenio del hombre y por tanto sus señales son muy limpias. Su propagación es troposférica y algo mejor que la banda de 2 metros.

### Frecuencia Crítica

## MANUAL DE INSTRUCCIÓN DE RADIOAFICIONADOS CATEGORÍA NOVICIO

La frecuencia crítica de la capa ionosférica es la frecuencia más elevada que se refleja cuando la onda choca con la capa de incidencia vertical. Las frecuencias más altas que la crítica atraviesan la capa. La frecuencia crítica de la capa más intensamente ionizada puede ser tan baja como 2 MHz durante la noche y tan alta como 15 MHz al mediodía.

La frecuencia crítica y la altura de las capas se miden por técnicas de impulsos. El impulso y su eco son observados en una pantalla de rayos catódicos. La frecuencia crítica es de interés para conocer los saltos necesarios para cubrir una distancia determinada. Cuanto más alta es la frecuencia crítica mayor será la ionización de las capas y más alta será la máxima frecuencia utilizable.

### Máxima Frecuencia Usable (MFU)

La MFU es la máxima frecuencia que puede utilizarse satisfactoriamente para realizar una comunicación en las bandas de radio, para una distancia dada, sin llegar a la frecuencia crítica. Aclarando que la frecuencia crítica es aquella por encima de la cual las ondas incidentes en las capas reflectoras de la atmósfera la atraviesan y no retornan a la superficie terrestre.

Generalmente los enlaces se realizan mediante una onda incidente en forma oblicua con las capas ionosféricas y a la cual en algunos casos se suma la onda terrestre y en otros se resta. Por lo expresado el rango de frecuencias varía en concordancia a la longitud del trayecto y la MFU se hace más baja cuando más corto es dicho trayecto y más estrecho es el rango de frecuencias permitido. Además, la MFU es sumamente influenciada por los ciclos de manchas solares que la estrechan aún más en los períodos de menor actividad solar.



## 9. ANTENAS

La antena es el elemento más importante de toda estación de radio. Todo lo que hacen los equipos de una emisora es amplificar y transformar energía de corriente alterna. Sin embargo, para que una estación pueda comunicarse con otra sin recurrir a cables de interconexión, se necesita transformar la energía de corriente alterna en un campo electromagnético o viceversa.

Cuanto más eficaz sea esa transformación mejor será la estación, independientemente del equipo que se posea. La antena por sí sola constituye más del 50% de la calidad de una estación, por tanto, sólo existen dos posibilidades: la antena es buena, o es mejor.

### Líneas de transmisión

Imagínese dos hilos conductores paralelos que se extienden hasta el infinito y, conectado a ellos, un generador de corriente continua.

En el momento de la conexión veríamos que circula corriente en los cables en las proximidades del generador. Ahora bien, la propagación de la corriente por un conductor se produce a una velocidad no mayor que la de luz, por tanto, a 300.000 km del generador, tardaría 1 segundo en llegar la corriente y a 300 m tardaría 1 microsegundo (una millonésima de segundo). Puede pensarse que este tiempo es muy pequeño, pero es el tiempo que una onda de radiofrecuencia de 1 megahercio (un millón de ciclos por segundo), tarda en completar un ciclo, y una frecuencia de un megahercio (MHz) está muy por debajo de lo que actualmente se puede emplear en radio.

¿Por qué circula corriente si los dos conductores no se encuentran nunca? La tensión aplicada a ellos crea un campo eléctrico entre los dos conductores. Como recordaremos dos conductores próximos forman un condensador. Puesto que los conductores son infinitos, la capacidad del condensador también lo es y, por tanto, nunca cesará la corriente que tiende a cargarlo, mientras el generador esté conectado.

Ahora bien, todo conductor por el que circula corriente tiene una cierta inductancia por unidad de longitud, o sea, equivale a una bobina. Por tanto, la línea de hilos paralelos que vimos antes puede representarse como una sucesión de bobinas y condensadores, tal como se indica en la figura siguiente.

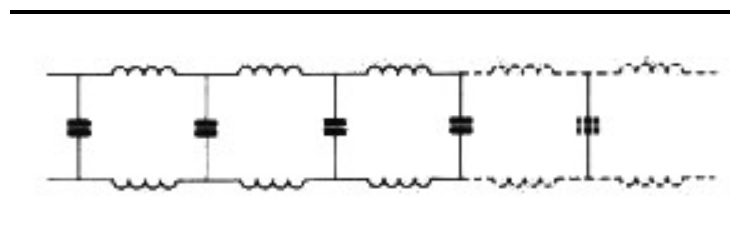

Circuito equivalente de una línea de transmisión

## **Relación de Ondas Estacionarias (ROE)**

Estas tienen lugar al conectar a la línea de transmisión una carga con una impedancia diferente a la impedancia característica de la línea.

### Efectos de la ROE

El primer efecto de la ROE es que la carga no absorbe toda la energía suministrada por la línea (y por tanto por el generador). Si la carga es una antena, una parte de la energía del transmisor no es radiada y por tanto no se aprovecha.

Otro efecto es que el transmisor se puede encontrar con unos valores de tensión e intensidad superiores a los que puede soportar con seguridad, con el consiguiente peligro de destrucción. Este peligro es más importante en el caso de emisores a transistores que en los de válvulas, ya que éstas tienen un margen de tolerancias más alto, y, por la misma construcción de su circuito de salida, se pueden adaptar mejor que los equipos transistorizados para cargas distintas de las previstas.

La tercera consecuencia desfavorable de la ROE es que la línea de transmisión aumenta sus pérdidas. Las líneas reales (hasta ahora se ha analizado una línea ideal, que no tenía pérdidas), tienen siempre un cierto grado de pérdidas de potencia. Si la ROE es elevada, estas pérdidas aumentan, reduciendo aún más la potencia que llega a la carga.

De todas formas, una cierta ROE existen en casi todas las instalaciones ya que resulta casi imposible realizar un acoplamiento perfecto entre línea y carga. Una ROE de 1,5:1 es perfectamente admisible en cualquier instalación. Una ROE de 2:1 puede empezar a ser un problema con equipos transistorizados y una ROE 3:1 es ya desaconsejada para cualquier equipo.

## **Tipos de líneas**

Las líneas de transmisión se pueden dividir en dos grandes grupos: bifilares y coaxiales.

### Línea bifilar

Consiste en dos hilos conductores paralelos separados, bien sea por un material dieléctrico continuo o bien por separadores cada cierta distancia.

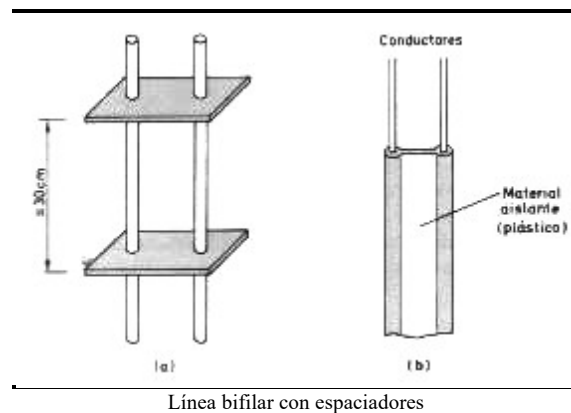

La impedancia de una línea de este tipo viene definida aproximadamente por la siguiente fórmula:

$$Z_0 = 276 \log (d/r) \Omega$$

Donde  $d$  es la distancia entre centros de conductores,  $r$  el radio de un conductor, en el entendido de que  $d$  y  $r$  deben ser unidades homogéneas.

#### *Ventajas de las líneas planas*

- La primera ventaja es su bajísimo nivel de pérdidas, incluso para frecuencias elevadísimas.
- La segunda ventaja es que podemos realizarla para cualquier impedancia (mediante la fórmula), y para cualquier potencia, por grande que sea, aumentando el diámetro del conductor o en casos extremos utilizando tubos de cobre.

#### *Desventajas de las líneas planas*

- Siempre existe una cierta radiación a lo largo de la propia línea, debido a que los campos de cada conductor no se cancelan exactamente, sobre todo a pequeñas distancias de la línea, lo que puede causar problemas de interferencia a la televisión u otros servicios.
- Si la línea no está equilibrada y existe una ROE fuerte en ella, estos problemas pueden ser muy graves. Las líneas planas tienden a captar ruidos eléctricos de los sitios por donde pasan. En las ciudades o edificios con muchos vecinos, el nivel de ruido eléctrico es muy alto debido a la gran cantidad de electrodomésticos existentes. Si una línea tiene que pasar por esas zonas, su captación de ruido será muy alta.

### **Línea coaxial**

Esta línea es la que más se utiliza actualmente, sobre todo desde que se fabrica en grandes cantidades y a precios asequibles.

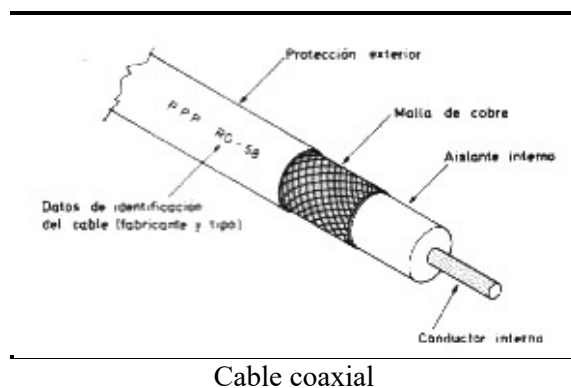

El cable coaxial consta de un conductor interno rodeado de un material plástico (politeno o poliuretano, según los casos). Encima del plástico va una malla conductora y, todo ello, cubierto con una capa de polivinilo o caucho que lo protege del exterior. Se fabrican muchos tipos de línea coaxial, se puede curvar con facilidad y por tanto es muy fácil de instalar.

La impedancia de una línea coaxial con dieléctrico de aire viene dada por la siguiente fórmula:

$$Z_0 = 138 (d_e/d_i) \Omega$$

Donde  $d_e$ , es el diámetro interno del conductor externo y  $d_i$  el diámetro del conductor interno.

### Características de las Líneas de Transmisión Reales

#### Longitud

Toda línea de transmisión tiene una longitud física. Ahora bien, como por ella va a circular una corriente de radiofrecuencia, en muchos casos resulta imprescindible determinar su longitud eléctrica.

Por una línea real, la corriente eléctrica no se desplaza a la velocidad de la luz, sino que lo hace a velocidad menor. Al cociente entre la velocidad real y la velocidad de la luz se le llama coeficiente de velocidad; se representa normalmente con la letra  $V$  y siempre es menor que la unidad.

La longitud de onda, en el espacio libre, de una onda de radiofrecuencia viene dada por la fórmula siguiente:

$$\lambda = 300/f$$

Donde  $\lambda$  es la longitud de onda en metros si la frecuencia está expresada en megahercios.

## Pérdidas

Toda línea de transmisión tiene pérdidas, parte de la energía que transporta se transforma en calor y por tanto no es utilizable.

Las pérdidas se producen por dos motivos: resistencia óhmica y pérdidas en el dieléctrico.

### *Resistencia óhmica*

Todo conductor tiene una resistencia. Al circular corriente eléctrica por él, una parte de la potencia es disipada en calor por esa resistencia. Cuanto más larga sea la línea, mayor será la resistencia y mayores las pérdidas. Las pérdidas resistivas son fijas e independientes de la frecuencia.

### *Pérdidas en el dieléctrico*

Cualquier dieléctrico a pesar de ser un aislante tiene un cierto grado de pérdidas. Las pérdidas en el dieléctrico dependen de su espesor, tipo y de la frecuencia a la que se emplee. Cuanto más fino sea el dieléctrico y más alta la frecuencia, mayor serán las pérdidas. El mejor dieléctrico es el aire, tiene unas pérdidas muy bajas.

## **Principio del Funcionamiento de las antenas**

Para que una antena genere un campo electromagnético, se necesita que existan cargas eléctricas en movimiento. En el caso de los conductores paralelos, estas cargas son electrones que se mueven merced al impulso eléctrico de un generador (transmisor). Toda carga eléctrica en movimiento acelerado genera un campo eléctrico y otro magnético (campo electromagnético), que una vez creado se aleja indefinidamente del conductor.

Si a un hilo conductor se le aplica corriente alterna, todos los electrones libres se moverán siguiendo el ciclo de corriente alterna. A efectos prácticos es lo mismo considerar que los electrones se transmiten el movimiento de unos a otros, como considerar que un solo electrón realiza todo el trabajo.

Este electrón se mueve adelante y atrás siguiendo el ciclo de corriente alterna. Si el hilo conductor es infinito no hay problemas para el electrón y sus adyacentes, ya que siempre encuentran espacio para moverse libremente. Pero en una antena real el hilo no es infinito, por tanto, veamos que ocurre cuando se corta el hilo. Si el corte se realiza exactamente por los puntos marcados en la figura, el electrón A no tiene problemas para moverse dentro del espacio que le queda.

## MANUAL DE INSTRUCCIÓN DE RADIOAFICIONADOS CATEGORÍA NOVICIO

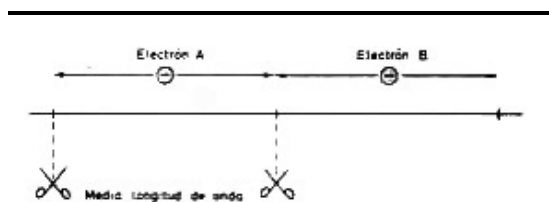

Movimiento de electrones en un cable.

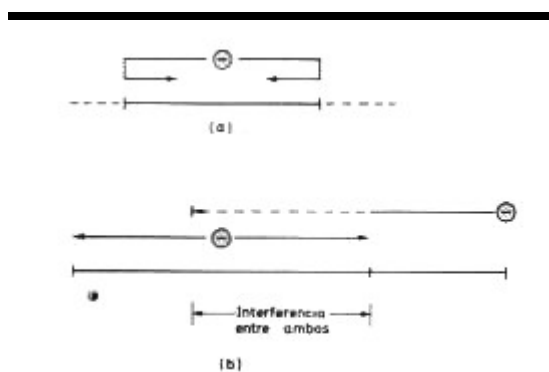

Efectos sobre los electrones si el cable no tiene la longitud adecuada.

¿Qué ocurre si se corta una medida distinta de la indicada? Si es más corta, el electrón tiene que rebotar en el extremo antes de haber llegado al final de su movimiento y lo invertirá de forma distinta (fuera de fase) a como lo hace el impulso de corriente alterna (figura a).

Si el hilo es más largo, el electrón A no tendrá problemas, pero el electrón B no podrá realizar el ciclo y, por tanto, intentará invadir el terreno del electrón A para conseguir completar su movimiento, interfiriéndose entre ellos. El resultado es el mismo, la corriente se interfiere y queda fuera de fase respecto al impulso de la corriente alterna que lo origina (figura b).

Por lo tanto, la longitud mínima para que los electrones puedan moverse libremente sin interferirse unos con otros, es de medio Ciclo de la corriente alterna, o sea, media longitud de onda. Se recuerda que la corriente alterna varía su polaridad, por lo tanto, el electrón se ha desplazado una longitud de onda completa, pero, la mitad en un sentido y la otra mitad en el opuesto, es decir, le basta media longitud de onda para no “chocar” con los extremos.

La explicación teórica de todo esto es que una longitud de media onda es “resonante” o lo que es lo mismo, la corriente y la tensión están en fase y por tanto el hilo se comporta como si fuera una resistencia pura. Recordando lo que se dijo sobre líneas de transmisión, para que éstas funcionen bien se necesita colocar una resistencia pura en su extremo. Por tanto, he aquí la primera condición que debe cumplir toda antena: ser resonante.

Además, cambiar de un valor a otro en una resistencia pura resulta bastante sencillo de realizar,

## MANUAL DE INSTRUCCIÓN DE RADIOAFICIONADOS CATEGORÍA NOVICIO

con lo que podrá acoplarse cualquier antena a una línea de transmisión sin excesivos problemas. Esta es la segunda condición que conocer al construir una antena: ¿cuál es el valor de su impedancia cuando está en resonancia?

Por lo tanto, ya se tienen los dos principios básicos del funcionamiento eléctrico de una antena:

1. Resonancia, que se cumple para hilos de media longitud de onda (evidentemente también se cumple para cualquier múltiplo entero de esa longitud).
2. Impedancia, que depende del tipo de antena y de su construcción e instalación.

### Características de las antenas

#### Polarización

Se define como polarización de una antena, la dirección que tiene el campo eléctrico de la onda electromagnética. Si el campo eléctrico es horizontal, la antena tiene polarización horizontal; si es vertical, tendrá polarización vertical. En general, la polarización coincide con la posición del hilo conductor de la antena. Si ésta tiene el conductor en posición horizontal, la antena tiene polarización horizontal; si está vertical, tendrá polarización vertical.

#### Angulo de radiación

Se llama ángulo de radiación al ángulo vertical -por encima del horizonte- en que una antena emite (o recibe) la máxima intensidad de campo electromagnético.

#### Directividad

Se denomina directividad a la dirección horizontal en la que se produce el máximo de radiación de una antena.

#### Ganancia

Se define como ganancia de una antena la diferencia que existe entre el campo electromagnético producido por una determinada antena en su dirección más favorable respecto al de otra antena que se toma como patrón.

### Antena Dipolo

La antena dipolo es la más sencilla de todas. Consiste en un hilo conductor de media longitud de onda a la frecuencia de trabajo, cortado por la mitad, en cuyo centro se coloca un generador o una

## MANUAL DE INSTRUCCIÓN DE RADIOAFICIONADOS CATEGORÍA NOVICIO

línea de transmisión. Dado que el generador actúa como si solamente empujara los electrones de un lado a otro, tenemos el hilo de media onda visto anteriormente.

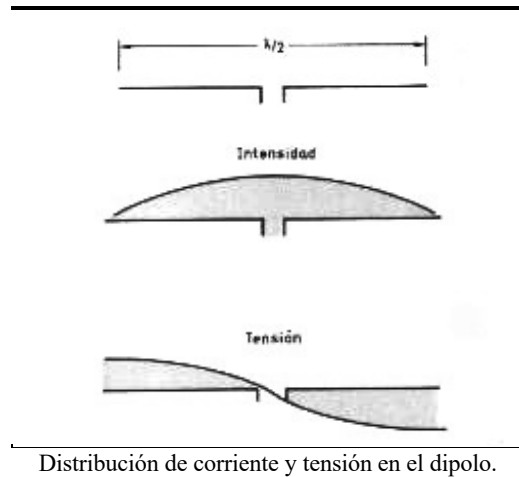

**La longitud de un dipolo debe ser, por tanto:**

$$L = 492 / f$$

Siendo  $f$  la frecuencia en megahercios y  $L$  la longitud en pies.

Para todos los efectos prácticos, salvo para dipolos en frecuencias muy elevadas en las que el diámetro del hilo puede tener influencia, se puede considerar que acortando la longitud un 5% se consigue la condición de resonancia. Por lo tanto, la fórmula queda:  $L = 467.5 / f$

### **Variantes del Dipolo**

Por definición el dipolo se monta en posición horizontal con la alimentación en el centro. Sin embargo, y partiendo de la idea del dipolo, se han desarrollado varios tipos de antenas.

#### Antena en V invertida

Esta antena, no es más que un dipolo sujeto en el centro y con las puntas más bajas que éste.

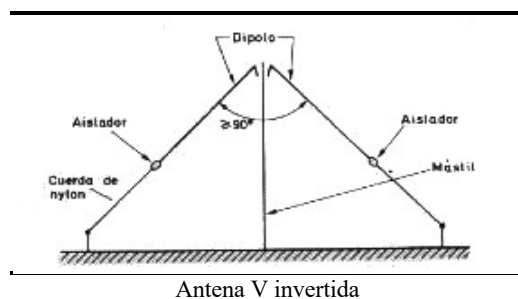

Antena V invertida

Funciona casi igual que un dipolo con las ventajas de que al estar las dos ramas inclinadas se produce una cierta radiación, en polarización vertical, en la dirección de las puntas. Además, basta un solo soporte en vez de dos. El inconveniente radica en que para conseguir la misma altura promedio, este soporte debe ser más alto que el que se precisa para un dipolo. De todas formas, como la máxima corriente se produce en el centro del dipolo, con la V invertida siempre habrá el máximo de generación de campo electromagnético lo más alto posible.

### Dipolos Inclinados

Un dipolo puede montarse como se indica en la figura. Desde luego, a igualdad de medidas, el mástil que lo soporta debe ser mucho más alto que para una V invertida.

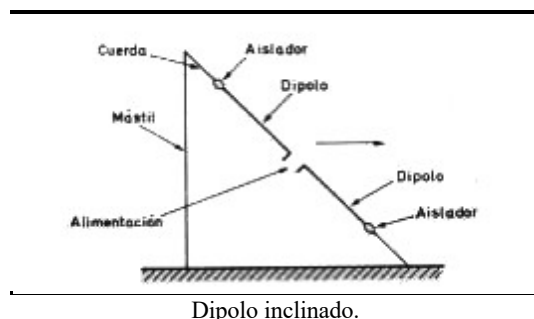

Dipolo inclinado.

El dipolo se calcula con la misma fórmula que ya vimos, pero, al igual que con la V invertida, es posible que se deba acortar ligeramente para encontrar la resonancia.

El dipolo inclinado favorece la radiación en la dirección que indica la flecha, lo que en algunas circunstancias puede ser beneficioso si se inclina en la dirección adecuada. La ganancia que de esta manera se consigue no es muy grande, pero en algunos casos esa pequeña ganancia puede ser decisiva e incluso se pueden montar desde un mismo mástil varios dipolos inclinados hacia direcciones predeterminadas con lo que, eligiendo el dipolo adecuado, se favorece la dirección escogida.

### Antenas Largas

## MANUAL DE INSTRUCCIÓN DE RADIOAFICIONADOS CATEGORÍA NOVICIO

Al hablar del dipolo se especificó que la longitud mínima para que un conductor resuene es de  $\frac{1}{2}$  de longitud de onda. Sin embargo, existen longitudes mayores para las que también se cumple la condición de resonancia, o sea que pueden construirse antenas con una mayor longitud de hilo.

Si a un dipolo se le añade media longitud de onda ( $\frac{1}{4}$  en cada lado) tendremos una antena de una longitud de onda.

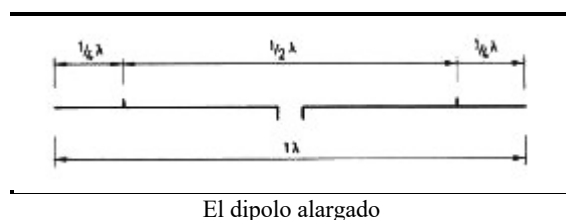

El problema que presenta esta antena es que, como en las puntas la corriente debe ser 0 y la tensión elevada, la distribución de corriente y tensión debe ser como se indica en la figura posterior. Esto quiere decir que en el punto de alimentación habrá una elevada tensión y una baja intensidad, o lo que es lo mismo, alta impedancia ( $Z= V/I$ ) que resulta muy difícil de adaptar ya que, las líneas de transmisión más corrientes son de baja impedancia.

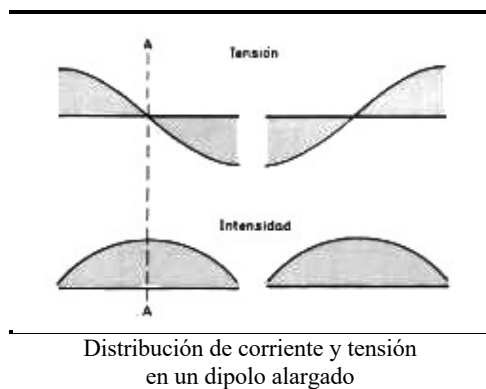

### Antena Vertical

La antena vertical no es más que un dipolo puesto en posición vertical y con una de sus ramas enterrada en el suelo. Evidentemente no se construye el dipolo y se entierra, sino que sólo se hace la sección que queda sobre la superficie. La sección restante es creada por el plano de tierra de la antena.

MANUAL DE INSTRUCCIÓN DE RADIOAFICIONADOS CATEGORÍA NOVICIO

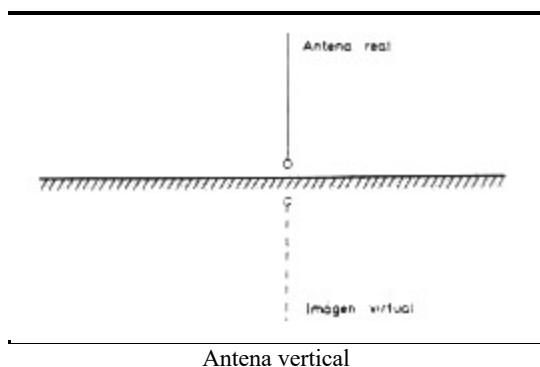

Ahora bien, como sucede con el dipolo, la imagen sólo es correcta cuando la tierra es muy efectiva. Como en este caso se necesita imperiosamente la formación de esa imagen para que la antena funcione, hay que asegurar la existencia de una tierra perfecta debajo de la antena.

Salvo en terrenos muy buenos, e incluso en estos casos para evitar las posibles variaciones del suelo en el comportamiento de la antena, se colocan en el suelo una serie de conductores que proporcionen una tierra perfecta debajo de la antena. A estos conductores se les denomina radiales y cuantos más existan mejor será el funcionamiento de la antena.

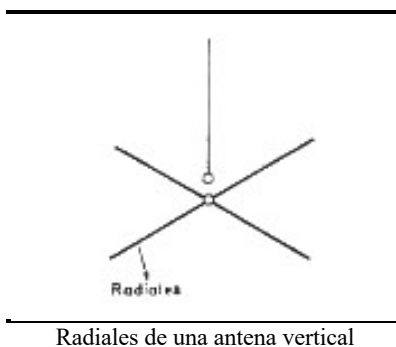

Pero ahora ocurre una cosa muy curiosa. Como el plano de tierra está junto a la antena, ésta puede ser independiente del suelo, sencillamente levantando el plano de tierra artificial. Tenemos entonces lo que se denomina antena de plano de tierra, (*ground plane*, en inglés). Esta antena se puede instalar a cualquier altura, siempre que se mantenga los radiales debajo de ella.

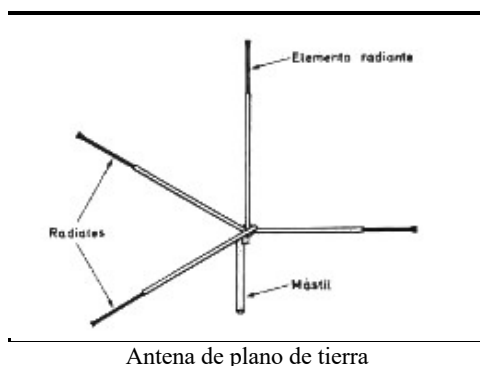

## MANUAL DE INSTRUCCIÓN DE RADIOAFICIONADOS CATEGORÍA NOVICIO

La longitud de una antena vertical es exactamente la mitad del dipolo, por tanto, se puede emplear la fórmula:

$$L = 234 / f$$

Donde, la  $L$  vendrá en pies si la  $f$  (frecuencia) está en MHz.

La longitud de los radiales ha de ser un 5% más larga de la indicada en esta fórmula y se deben colocar un mínimo de tres.

### Antenas Multibanda

Los dipolos y las antenas verticales que hemos visto hasta ahora sólo pueden trabajar en la frecuencia para la que están diseñados. Si nos alejamos un 2 o 3 % de la frecuencia de diseño la antena deja de trabajar correctamente.

Para los radioaficionados que tienen asignadas 9 bandas entre 1 y 30 MHz, o para cualquier otro uso en el que se precise utilizar varias frecuencias muy separadas entre sí, este hecho obliga a tener una antena separada para cada banda. Dado que tener tantas antenas supone un problema bastante grave, se ha intentado diseñar antenas que sirvieran para varias bandas, a la vez.

La antena multibanda más simple se basa en la propiedad que tienen algunas antenas de resonar, como se vio al hablar de los dipolos, con longitudes múltiples de media longitud de onda.

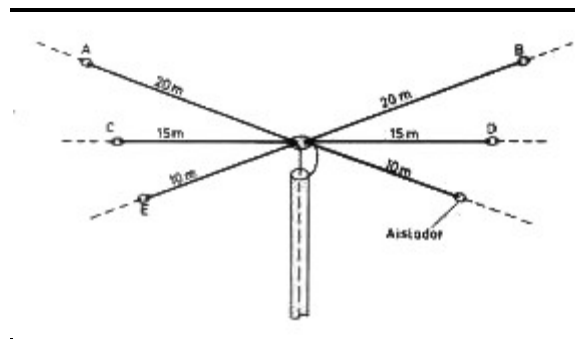

Antena multibanda formada por varias  
V invertidas montadas en una misma línea de  
transmisión

### Antenas Con Trampas

Otra solución consiste en conectar y desconectar trozos de hilo para que la antena tenga las medidas adecuadas en cada banda. Esto puede conseguirse colocando circuitos resonantes paralelo en la antena. El circuito resonante paralelo es una “trampa” para su propia frecuencia de resonancia, puesto que constituye un obstáculo que la corriente de radiofrecuencia no puede superar. Si la

## MANUAL DE INSTRUCCIÓN DE RADIOAFICIONADOS CATEGORÍA NOVICIO

frecuencia es distinta de la de resonancia, las corrientes de radiofrecuencia no encuentran la “trampa” (no hay resonancia) y seguirán por el hilo.

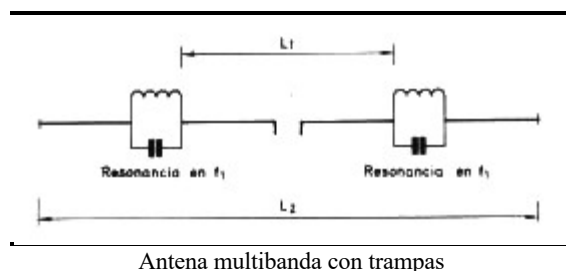

Si en la figura cortamos  $L_1$  y  $L_2$  para que resuenen a las frecuencias  $f_1$  y a  $f_2$  y hacemos que los circuitos resonantes resuenen en  $f_1$ , la antena podrá funcionar en  $f_1$  y en  $f_2$ . O sea, la trampa resonante conecta o desconecta el tramo de antena que se encuentre más allá de ella.

### Otros tipos de Antenas

Existen otros tipos de antenas que sólo describiremos por su forma:

#### Antenas de cuadro o “Quads”

Consisten en un cuadro cerrado sobre sí mismo.

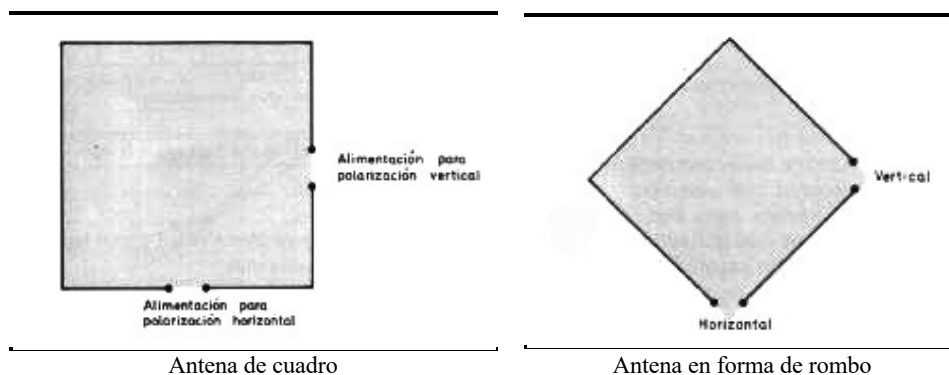

Su longitud total es de una longitud de onda. Realmente, hay dos lados de esta antena que no funcionan, al menos en teoría, ya que sus respectivas radiaciones se anulan entre sí. La polarización de una antena de cuadro depende del punto de alimentación; si se la alimenta en una rama horizontal, la polarización será horizontal y si se la alimenta en una rama vertical, será vertical. Aunque el cuadro esté en forma de rombo ocurre lo mismo.

### Antenas Directivas

## MANUAL DE INSTRUCCIÓN DE RADIOAFICIONADOS CATEGORÍA NOVICIO

Antena directiva es aquélla que concentra toda la energía de radiación en una dirección preferente, con una ganancia muy importante en esa dirección a costa de disminuir las otras direcciones. Anteriormente hemos visto que el dipolo es una antena con una ligera directividad y que las antenas largas tienen también directividad.

Existen dos tipos básicos de antenas directivas:

- a) las antenas en las que sólo hay un elemento activo y otra serie de elementos no activos que se llaman parásitos, y
- b) las que están formadas por diversos elementos, todos ellos activos que suelen denominarse genéricamente antenas de cortina.

### Antenas de elementos parásitos (antenas Yagi)

Este tipo de antenas se denominan Yagi en memoria del japonés Yagi Uda, que fue el primero que experimentó con este tipo de antenas.

Posiblemente todos hemos visto alguna vez una antena Yagi, ya que casi todas las que actualmente se emplean en televisión son de este tipo. En esencia constan de un dipolo que está conectado a la línea de transmisión, y uno o más elementos completamente aislados del dipolo situados cierta distancia de éste y con unas dimensiones muy parecidas a las del dipolo.

Si a este dipolo, se le acerca otro dipolo, que no está conectado a ninguna parte, veremos que el segundo dipolo absorbe una parte importante de la energía del primero, pero como no dispone de resistencia de carga, tiene que reemitir toda la energía que capta. La onda reemitida por el segundo dipolo interacciona con la del primero.

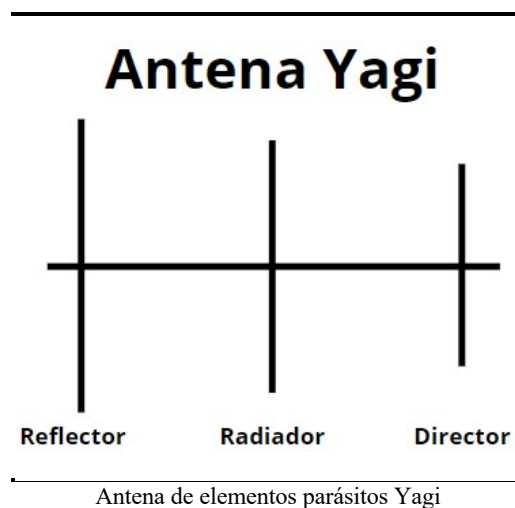

## MANUAL DE INSTRUCCIÓN DE RADIOAFICIONADOS CATEGORÍA NOVICIO

El diseño de antenas Yagi Uda consiste en un elemento radiante, directores y un reflector. El elemento radiante es un dipolo doblado, que usualmente varía su longitud entre 0.4 y 0.49 de longitud de onda. El reflector suele ser entre un 5% y 10% de más longitud que el elemento radiante. Los directores pueden presentar una mayor variación en sus longitudes, a razón de -5% comúnmente.

### Antenas de cortina

Otro sistema de conseguir directividad consiste en poner en fase varias antenas de tal forma que sus radiaciones se sumen en una dirección y se restan en otras.

El acoplamiento de antenas se puede hacer bien sea con elementos de la propia antena o bien con líneas de transmisión. Si las antenas se acoplan mediante elementos de las propias antenas se denominan cortinas. Si el acoplamiento se realiza por líneas de transmisión, se denominan grupos o formaciones de antenas.

El estudio detenido de todas las posibilidades de agrupación de antenas se escapa del espacio de que disponemos, por lo tanto, no vamos a analizarlo.

## 10. PRINCIPIOS BÁSICOS DE OPERACIÓN

### Prefijos Internacionales

ABU AIL JABAL	JA 2 / A	CEUTA y MELILLA	E A 9 - E H 9
AFGANISTÁN	Y A	CHAD	T T
AGALEGA Y SAN BRANDON ISLAS	3 B 6 - 3 B 7	CHAGOS ISLAS	V Q 9
ALAND ISLAS	O H 0	CHATHMAN ISLA	Z L 7
ALASKA	K L 7	CHILE	C A - C E , X Q - X R , 3G
ALBANIA	Z A	CHINA	B Y , B T
ALEMANIA	D A - D L , Y 2 - Y 9	CHIPRE	5 B
ANDORRA	C 3	CLIPPERTON ISLA	F O
ANGOLA	D 2 - D 3	COCOS ISLAS	T I 9
ANGUILA ISLA	V P 2 / E	COLOMBIA	H J - H K , 5 J - 5 K
ANTÁRTIDA ( varios países )	CE 9 KC 4 , L U , 3Y , 4K1	COMORO ISLAS	D 6
ANTIGUA y BARBADOS	V 2	CONGO	T N
ANTILLAS HOLANDESAS ISLAS	P J 2 , P J 4 , P J 9	COOK ISLA	Z K 1
ARABIA SAUDITA	7 Z - 8 Z , H Z	CÓRCEGA ISLA DE	T K , F C
ARGELIA	7 R , 7 T - 7 Y	COREA DEL SUR	H L - H M , 6 K - 6 N
ARGENTINA	L O - L W , A Y - A Z , L 2 - L 9	COSTA DE MARFIL	T U
ARMENIA	E K A - E K Z	COSTA RICA	T I , T E
ARUBA	P 4	CRETA ISLA	S V 9
ASCENSIÓN ISLA	Z D 8	CROACIA	9 A , Y U 2
AUCKLAND ISLA	Z L 9	CROCET ISLA	F T 8 W
AUSTRALIA	A X , V H - V W , V K	CUBA	C M - C O
AUSTRIA	O E	DESECHEO ISLAS	K P 5
AZERBAIJAN	4 J A - 4 K Z	DINAMARCA	5 P - 5 Q , O V - O W , O Z
AZORES ISLAS	C U	DJIBOUTI	J 2
BAHAMAS	C 6	DODECANESO ISLAS DEL	S V 5
BAHÍA WALVIS	Z S 9	DOMINICA ISLA	J 7
BAHREIN	A 9	ECUADOR	H C - H D
BALEARES ISLAS	E A 6 - E H 6	EGIPTO	S U
BANABA ISLA	T 33	EL SALVADOR	H U , Y S
BANGLADESH	S 2	EMIRATOS ARABES UNIDOS	A 6
BARBADOS	8P	ERITREA	E 3
BÉLGICA	O N - O T	ESCOCIA	G M , G S
BELICE	V 3	ESLOVENIA	S 6 , Y U 3
BENIN	T Y	ESPAÑA	A M - A O , E A - E H

MANUAL DE INSTRUCCIÓN DE RADIOAFICIONADOS CATEGORÍA NOVICIO

BERMUDAS ISLAS	V P 9	ESTADOS UNIDOS NORTEAMÉRICA	K, W, N, A, A A - A K
BHUTAN	A 5	FAROEES ISLAS	O Y
BIELORUSIA ( RUSIA BLANCA )	E U A - E W Z	FERNAN-PETER-TRINIDAD ISLAS	P P 0 - P Y 0
BIRMANIA	X Y - X Z	FIJI - CONWAY - ROTUMA ISLAS	3 D 2
BOLIVIA	C P	FILIPINAS,	D U - D Z , 4 D
BORNEO	V S 5	FINLANDIA	O F - O I
BOSNIA HERZEGOVINA	T9, 4N 4, 4O 4, Y U 4	FRANCIA	F
BOTSWANA	8 O , A 2	FRANCISCO JOSÉ TIERRAS DE	R I F
BOUVET ISLA - PETER ISLA	3 Y	GABÓN	T R
BRASIL	P P - P Y , Z V - Z Z	GALÁPAGOS ISLAS	H C 8 - H D 8
BRUNEI	V 8	GALES DEL SUR	G W , G C
BULGARIA	L Z	GAMBIA	C 5
BURQUINA FASO ( ex ALTO VOLTA)	X T	GEORGIA	4 L A - 4 L Z
BURUNDI	9 U	GHANA	9 G
CABO VERDE ISLAS DE	D 4	GIBRALTAR	Z B 2
CAIMÁN ISLAS	Z F	GILBERTS ISLA	T 30
CALCOS ISLAS	V P 5	GLORIOSO ISLAS	F R / G
CAMBOYA	X U	GRANADA	J 3
CAMERÚN	T J	GRECIA	S V - S Z
CANADÁ	3B-3F , CF - CK , V E , V O ,	GROENLANDIA	O X
CANARIAS ISLAS	E A 8 - E H 8	GUADALUPE ISLA	F G
CAROLINAS ISLAS	K C 6	GUAM ISLA DE	K H 2
CERDEÑA ISLA DE	I S 0 , I M 0	GUANTÁNAMO BAHÍA DE	K G 4
GUATEMALA	T G , T D	MALAWI	7 Q
GUAYANA FRANCESA	F Y	MALDIVAS ISLAS	8 Q
GUERNSEY ISLAS	G U , G P	MALÍ	T Z
GUINEA	3 X	MALPELO-SAN ANDRE-PROVIDENCIA	H K 0
GUINEA - BISSAU	J 5	MALTA	9 H
GUINEA ECUATORIAL	3 C	MALVINA-ORCADAS-SANDWICH	V P 8 , L U
GUYANA	8 R	MALYJ y VYSOTSKIJ ISLAS	4 J 1
HAITÍ	H H	MAN ISLA DE	G D , G T
HAWAI ISLAS	K H 6 , W H 6 , A H 6	MARIANAS ISLAS	K H 0
HEARD - MACQUAIRE ISLAS	V K 0	MARKET ISLAS	O J 0
HOLANDA	P A - P I	MARRUECOS	C N
HONDURAS	H Q - H R	MARSHALL ISLAS	V 7
HONG KONG	V S 6 , V R 2	MARTÍN - SABA - EUSTAQUIO ISLAS	P J 5 , P J 6
HOWLAND - BAKER ISLAS	K H 1	MARTINICA ISLAS	F M

MANUAL DE INSTRUCCIÓN DE RADIOAFICIONADOS CATEGORÍA NOVICIO

HUNGRÍA	H A - H G	MAURICIO ISLA	3 B 8
I.T.U. y NACIONES UNIDAS	4 U	MAURITANIA	5 T
INDIA	V U	MAYOTTE ISLAS	F H
INDONESIA	Y B - Y H	MÉJICO	X A - X I
INGLATERRA	G - G X	MELISH ISLA	V K 9 /M
IRAK	Y I	MICRONESIA ISLAS DE LA	V 6
IRÁN	E P - E Q	MIDWAY ISLAS	K H 4
IRLANDA	E I - E J	MINAMI-TORISHIMA - OGASAWARA	J D 1
IRLANDA DEL NORTE	G I , G N	MOLDAVIA	E R A - E R Z
ISLANDIA	T F	MÓNACO	3A
ISRAEL	4 X - 4 Z	MONGOLIA	J T - J V
ITALIA	I - I T	MONSERRAT ISLA	V P 2 /M
JAMAICA	6 Y	MONTE ATHOS	S V / A
JAN MAYEM ISLA	J X	MOZAMBIQUE	C 8 - C 9 , C 91 , C 96
JAPÓN	J A - J S	NAMIBIA	V 5
JERSEY ISLAS	G J , G H	NAURU	C 2
JOHNSTON ISLA	K H 3	NAVASSA ISLA	K P 1
JORDANIA	J Y	NAVIDAD ISLA	V K 9 /X
JUAN DE NOVA ISLA	F R / J	NEPAL	9 N
KALININGRAD	R A A - R A Z	NICARAGUA	Y N
KASAKISTAN	U N A - U Q Z	NÍGER REPÚBLICA DE	5 U
KATAR	A 7	NIGERIA	5 N - 5 O
KEELING ISLAS	V K 9 /C	NIUE ISLA	Z K 2
KENIA	5 Y - 5 Z	NORFOLK ISLA	V K 9 /N
KERGUELEN ISLA	F T 8 X	NORUEGA	L A - L N
KERMADEK ISLA	Z L 8	NUEVA CALEDONIA	F K
KURE ISLAS	K H 7	NUEVA ZELANDIA	Z L - Z M
KURE ISLAS	K H 7	OMÁN	A 4
KUWAIT	9 K	PAGALU ISLA	3 C 0
KYRGYZSTAN	E X A - E X Z	PAKISTÁN	A P - A S
LAOS	X W	PALMIRA - JARVIS ISLAS	K H 5
LATVIA	Y L A - Y L Z	PANAMÁ	H O - H P
LESOTHO	7P	PAPUA - NUEVA GUINEA	P 2
LÍBANO	O D	PARAGUAY	Z P
LIBERIA	E L	PASCUA - J.FERNANDEZ - DEL ESTE	C E 0
LIBIA	5A	PERU	O A - O C , 4 T
LIENCHESTEIN	H B 0	PINGÜINO ISLAS	Z S 0 / 1
LINE ISLA	T 32	PITCAIM ISLAS	V R 6

MANUAL DE INSTRUCCIÓN DE RADIOAFICIONADOS CATEGORÍA NOVICIO

LITUANIA	L Y A - L Y Z	POHENIX ISLA	T 31
LORD HOWE ISLA	V K 9 /L	POLINESIA FRANCESA	F O 8 , F R
LUXEMBURGO	L X	POLONIA	S N - S R
MACAO	C R 9 , X X 9	PORTUGAL	C T
MACEDONIA	Z 3 , 4 N 5 , Y U 5 , Y T 5	PRÍNCIPE EDUARDO ISLA DEL	Z S 8
MADAGASCAR	5 R - 5 S	PUERTO RICO	K P 4 , N P 4 , W P 4
MADEIRA ISLAS DE	C T 3	REPÚBLICA CENTROAFRICANA	T L
MALASIA OCCIDENTAL	9 M 2 - 9 M 4	REPÚBLICA CHECA	O K - O L
MALASIA ORIENTAL	9 M 6 - 9 M 8	REPÚBLICA DOMINICANA	H I
REPÚBLICA ESLOVACA	O M	TURQUÍA	T A - T C
REUNIÓN ISLAS	F R	TUVALU	T 2
RODESHIA	Z E	UCRANIA	E M A - E O Z
RODRÍGUEZ ISLA	3 B 9	UGANDA	5 X
RUANDA	9 X	URUGUAY	C V - C X
RUMANIA	Y O - Y R	UZBEKISTAN	U J A - U M A
RUSIA ASIÁTICA	R A A - R A Z	VANUATU (NUEVAS HEBRIDAS )	Y J
RUSIA EUROPEA	U A A - U I Z	VATICANO	H V
SABLE ISLA	C Y 0	VENEZUELA	Y V - Y Y , 4 M
SAHARA OCCIDENTAL	S 0	VIETNAM DEL NORTE	X V
SAMOA	K H 8	VIETNAM DEL SUR	3 W
SAMOA OESTE	5 W	VÍRGENES ISLAS	V P 2 /V
SAN KITTS y NEVIS ISLAS	V 4	WAKE ISLA	K H 9
SAN MARINO	M 1 , T 7	WALLIS y FORTUNA ISLAS	F W
SAN MARTÍN ISLAS	F J - F S	WILLIS ISLA	V K 9 /W
SAN PAUL ISLA	C Y 0 / SP	YEMEN	7 O
SAN PAUL y AMSTERDAM ISLAS	F T 8 Z	YEMEN DEL NORTE	4 W
SAN PEDRO Y MICHELON ISLAS	F P	YUGOSLAVIA	Y T , Y U , Y Z
SAN TOMAS - PRÍNCIPE ISLAS	S 9	ZAIRE	9 Q - 9 T
SAN VICENTE ISLA	J 8	ZAMBIA	9 I - 9 J
SANTA ELENA ISLA	Z D 7	ZIMBABWE	Z 2
SANTA LUCIA ISLA	J 6	SVALVARD ISLA	J W
SCHEYLLES ISLAS	S 7	SWAZILANDIA	3 D 6
SENEGAL	6 V - 6 W	TAILANDIA	H S
SIERRA LEONA	9 L	TAIWAN	B V
SINGAPUR	9 V	TAJIKISTAN	E Y A - E Y Z
SIRIA	Y K	TANZANIA	5 H - 5 I
SOBERANA ORDEN DE MALTA	1 A 0	TOGO	5 V

## MANUAL DE INSTRUCCIÓN DE RADIOAFICIONADOS CATEGORÍA NOVICIO

SOLOMON ISLA	H 4	TOKELAU ISLA	Z K 3
SOMALIA	6 O , T 5	TONGA	A 3
SPRATLY ISLA	1 S	TRINIDAD - TOBAGO	9 Y - 9 Z
SRI LANKA	4 P - 4 S	TRISTÁN DA CUNHA ISLA	Z D 9
SUDÁFRICA	Z R - Z U	TROMELIN ISLA	F R / T
SUDAN	S T	TÚNEZ	3 V
SUDAN DEL SUR	S T 0	TURKMENISTAN	E Z A - E Z Z
SUECIA	S A - S M		
SUIZA	H B		
SURINAM	P Z		

### Código Fonético Internacional

Cuando la estación de radioaficionado que opere en telefonía (A3E, J3E, F3E, etc.) deba deletrear su distintivo de llamada (señal distintiva), abreviaturas reglamentarias o ciertas palabras, se deberá utilizar el alfabeto fonético establecido en el Apéndice N° 24 del Reglamento de Radiocomunicaciones de la Unión Internacional de Telecomunicaciones (UIT), aprobado por El Reglamento para el Servicio de Radioaficionados.

En fonía, todas las palabras que interesan sean recibidas correctamente se deben deletrear. El uso del deletreo permite a personas de idiomas distintos recibir correctamente los datos. Si utilizáramos las letras solamente éstas se podrían interpretar mal o directamente no escucharse.

Este código completo es el siguiente:

<b>A</b> - ALFA	<b>B</b> - BRAVO	<b>C</b> - CHARLI	<b>D</b> - DELTA
<b>E</b> - ECO	<b>F</b> - FOXTROT	<b>G</b> - GOLF	<b>H</b> - HOTEL
<b>I</b> - INDIA	<b>J</b> - JULIETT	<b>K</b> - KILO	<b>L</b> - LIMA
<b>M</b> - MIKE (MAIC)	<b>N</b> - NOVEMBER	<b>O</b> - OSCAR	<b>P</b> - PAPA
<b>Q</b> - QUEBEC	<b>R</b> - ROMEO	<b>S</b> - SIERRA	<b>T</b> - TANGO
<b>U</b> - UNIFORM	<b>V</b> - VICTOR	<b>W</b> - WHISKY	<b>X</b> - X RAY (EX RAY)
<b>Y</b> - YANKEE (YANQUI)	<b>Z</b> - ZULÚ		

### Código Q

El primer sistema de comunicación sin hilos fue la radiotelegrafía, que obligó a los aficionados a aprender el código morse y entonces cada palabra es deletreada letra por letra por lo que para

## MANUAL DE INSTRUCCIÓN DE RADIOAFICIONADOS CATEGORÍA NOVICIO

obtener mayor velocidad se crearon abreviaciones y códigos como el llamado **Código Q** que en su parte más utilizada en fonía es el siguiente:

### Código y su significado

- QRA** ¿Cuál es el indicativo de su estación? / El indicativo de mi estación es....
- QRB** ¿A qué distancia está su estación? / La distancia aproximada de mi estación es...
- QRD** ¿A dónde va y de dónde viene? (Destino/origen) / Voy a .... y vengo de ....
- QRG** ¿Quiere decirme mi frecuencia exacta? / Su frecuencia exacta es...
- QRH** ¿Varía mi frecuencia? / Su frecuencia varía.
- QRI** ¿Cómo es el tono de mi transmisión? / El tono de su transmisión es....
- QRK** ¿Cuál es la legibilidad de mis señales? / La legibilidad de sus señales son...
- QRL** ¿Está usted ocupado? / Estoy ocupado.
- QRM** ¿Está usted recibíendome con interferencias? / Estoy recibíendole con interferencias. (También significa reunión).
- QRN** ¿Está usted recibíendome con estáticos? / Estoy recibíendole con estáticos (Ruido atmosférico).
- QRO** ¿Debo aumentar mi potencia? / Aumente su potencia.
- QRP** ¿Transmite con poca potencia? / Estoy transmitiendo con poca potencia.
- QRQ** ¿Puedo transmitir más rápido? / Transmita más rápido.
- QRR** ¿Está usted preparado para transmisión automática? / Estoy preparado para transmisión automática.
- QRS** ¿Debo transmitir más lentamente? / Transmita más lentamente.
- QRT** ¿Debo cerrar mi transmisión? / Cierro mi transmisión.
- QRU** ¿Tiene usted algo para mí? / No tengo nada (Estoy a disposición).
- QRV** ¿Está usted atento para mí? / Estoy atento para usted.
- QRW** ¿Puedo informar a ...? que lo estaré llamando en....? / Informe a .... que lo estaré llamando en...
- QRX** ¿Debo esperar? / Espere un momento (Parada momentánea)
- QRY** ¿Cuál es mi turno? (¿Quiénes están presentes?) / Su turno es...
- QRZ** ¿Quién llama? / Está siendo llamado por....
- QSA** ¿Cuál es la intensidad de mis señales? (S de 1 a 9) / La intensidad de sus señales son...
- QSB** ¿Varía la intensidad de mis señales? / La intensidad de sus señales varía.
- QSD** ¿Es mi transmisión defectuosa? / Su transmisión es defectuosa.
- QSJ** ¿Cuál es el monto? / El monto es...
- QSK** ¿Puede oírme entre las señales? (Recepción difícil) / Puedo escucharlo entre las señales.
- QSL** ¿Puede acusarme recibo? / Le acuso recibo (OK)
- QSM** ¿Debo repetir el último mensaje? / Repítame el último mensaje.
- QSN** ¿Me escuchó usted en....? / Lo escuché en....
- QSO** ¿Puedo comunicarme con...? / Debo comunicarme con...
- QSP** ¿Puede usted retransmitir mi mensaje? / Puedo retransmitir su mensaje.
- QSQ** ¿Tiene médico a bordo? / Tengo médico a bordo (cerca)
- QSU** ¿Puedo transmitir en esta frecuencia? / Transmita en esta frecuencia.
- QSW** ¿Quiere transmitir en esta frecuencia? / Transmita en esta frecuencia.

## MANUAL DE INSTRUCCIÓN DE RADIOAFICIONADOS CATEGORÍA NOVICIO

- QSX** ¿Quiere escuchar a ... en .....? / Escuche a .... en .....
- QSY** ¿Debo cambiar mi frecuencia? / Cambiaré mi frecuencia.
- QSZ** ¿Debo transmitir cada palabra varias veces? / Transmita cada palabra varias veces.
- QTA** ¿Debo cancelar el mensaje? / Cancele el mensaje.
- QTB** ¿Esta de acuerdo con las letras y los números que le envié? / No concuerda las letras y los números que le pasé
- QTC** ¿Tiene mensajes para transmitir? / Tengo mensajes para transmitir.
- QTE** ¿Cuál es mi posición con relación a la suya? / Su posición con relación a la mía es..
- QTH** ¿Cuál es su posición? / Mi posición es...
- QTL** ¿Cuál es su rumbo? / Mi rumbo es...
- QTJ** ¿Cuál es su velocidad? / Mi velocidad es ....
- QTN** ¿A qué hora salió de ....? / Salí de... a las ..... horas.
- QTR** ¿Cuál es la hora correcta? / La hora correcta es...
- QTS** ¿Puede transmitir su indicativo para sintonizarlo mejor? / Transmita su indicativo para sintonizarlo mejor.
- QTU** ¿A qué hora transmite usted? / Transmitiré a las .... horas.
- QTV** ¿Debo estar atento a las .... horas? / Estaré atento a las ..... horas.
- QUA** ¿Tiene usted noticias de....? / Le envío noticias de...
- QUB** ¿Puede darme informaciones del tiempo? / Las informaciones del tiempo son...
- QUC** ¿Cuál es el número del último mensaje? / El número del último mensaje es...
- QUD** ¿Ha escuchado el llamado de emergencia de ....? / Escuche el llamado de emergencia de... (URGENTE)
- QUF** Señal de socorro, de emergencia o peligro.
- QUH** ¿Quiere darme la presión atmosférica? / La presión atmosférica es de....
- QUJ** ¿Quiere indicarme el rumbo a seguir? / El rumbo a seguir es....

### Alfabeto Morse

<b>A</b> · -	<b>B</b> - · · ·	<b>C</b> - · - ·	<b>D</b> - · ·	<b>E</b> ·	<b>F</b> · · - ·	<b>G</b> - - ·
<b>H</b> · · · ·	<b>I</b> · ·	<b>J</b> · - - -	<b>K</b> - - ·	<b>L</b> · - · ·	<b>M</b> - -	<b>N</b> - ·
<b>O</b> - - -	<b>P</b> · - - ·	<b>Q</b> - - - ·	<b>R</b> · - ·	<b>S</b> · · ·	<b>T</b> -	<b>U</b> · · -
<b>V</b> · · · -	<b>W</b> · - -	<b>X</b> - · - ·	<b>Y</b> - · - -	<b>Z</b> - - · ·	<b>Ch</b> - - - -	<b>Ñ</b> - - · - -
<b>á</b> · - - -	<b>é</b> · - · - ·	<b>ó</b> · · - -	<b>ú</b> · - · -	<b>1</b> · - - - -	<b>2</b> · · - - -	<b>3</b> · · - · -
<b>4</b> · · - · -	<b>5</b> · · - · ·	<b>6</b> - · - · ·	<b>7</b> - · - · ·	<b>8</b> - - · - ·	<b>9</b> - - - ·	<b>0</b> - - - -

Subrayado - - · · -	Punto · - · - · -	Coma - - · - -	Dos Puntos - - - · ·
Punto y coma - - · - -	= - · - -	Comilla · - - - - ( ) - - - -	
? · - - - ·	Acento · - - - -	Guion · - - - - / - - - -	Error · · · · ·
Espera · - · · ·	QSL · · · · ·	Fin mensaje · - - ·	Fin de Tx · · - - -

### Código RST

El Código RST es el sistema utilizado para indicar a nuestro corresponsal la intensidad, calidad y tono de las señales recibidas. Consta de dos cifras en fonía y tres en telegrafía, éstas son:

**Comprensibilidad (R)**

*(Readability)* va de 1 a 5

Valor	Significado
1	Se distingue un 20% o menos del mensaje
2	Se distingue entre un 20% y un 40% del mensaje
3	Se distingue entre un 40% y un 60% del mensaje
4	Se entiende sin dificultad
5	Perfectamente entendible en su totalidad

**Fuerza (S)**

*(Strength)* va de 1 a 9

Valor	Significado
1	Señales a nivel ruido del receptor
2	Señales muy débiles
3	Señales débiles
4	Señales aceptables
5	Señales bastante buenas
6	Señales buenas
7	Señales medianamente fuertes
8	Señales fuertes
9	Señales muy fuertes

**Tono (T)**

*(Tone)*

Solo es usada en telegrafía. Va de 1 a 9 de acuerdo a la musicalidad de la señal.

## 11. LA RFI EN LAS ESTACIONES DE RADIOAFICIONADOS

### Introducción

La RFI, o Interferencia de Radiofrecuencia por sus siglas en inglés (Radio Frequency Interference), se refiere a la interferencia electromagnética no deseada que puede afectar a dispositivos electrónicos, sistemas de comunicación y equipos de radioaficionados. Esta interferencia ocurre cuando señales electromagnéticas no deseadas perturban la señal de radiofrecuencia que se está transmitiendo o recibiendo, lo que puede causar distorsión, pérdida de señal o interrupción en la comunicación.

Las ferritas son materiales ferromagnéticos utilizados para suprimir interferencias de radiofrecuencia (RFI) en equipos de radioaficionados. Comprender su funcionamiento y cómo aplicarlas adecuadamente es fundamental para mantener la integridad de las comunicaciones en radioaficionado.

Esta guía explorará qué son las ferritas, cómo funcionan en la supresión de RFI, medidas para mitigar los efectos de la RFI en equipos de radioaficionados y las posibles fuentes de RFI que podrían afectar una estación de radioaficionado.

### ¿Qué son las Ferritas?

Las ferritas son materiales cerámicos compuestos principalmente de óxido de hierro ( $Fe_2O_3$ ) mezclado con otros elementos como manganeso, zinc o níquel.

Tienen propiedades magnéticas únicas que los hacen ideales para aplicaciones en las que se requiere suprimir interferencias electromagnéticas, como en equipos de radioaficionados. Las ferritas pueden tener diferentes formas, como anillos, cilindros o varillas, y se utilizan comúnmente en núcleos de inductores, transformadores y filtros para absorber energía de alta frecuencia.



Tipos de Ferritas

### Principio de Funcionamiento de las Ferritas en la Supresión de RFI

## MANUAL DE INSTRUCCIÓN DE RADIOAFICIONADOS CATEGORÍA NOVICIO

El principio de funcionamiento de las ferritas en la supresión de RFI se basa en su capacidad de absorción de energía electromagnética, absorbiendo la energía de la RF y convirtiéndola en calor, lo que reduce significativamente la interferencia

Cuando una corriente de RF pasa a través de un cable, puede generar campos electromagnéticos que causen interferencias en dispositivos cercanos, como equipos de radioaficionados. Al colocar núcleos de ferrita alrededor del cable afectado, se crea una impedancia magnética que absorbe parte de la energía de RF, reduciendo así las interferencias.

### Consecuencias de tener RFI

La interferencia de radiofrecuencia (RFI) puede tener varias consecuencias negativas en una estación de radioaficionados. Aquí hay cinco de las más comunes:

1. Reducción de la Calidad de la Señal: La RFI puede causar una degradación significativa en la calidad de la señal de radio, lo que resulta en comunicaciones distorsionadas, estáticas o ininteligibles. Esto puede dificultar la comunicación efectiva entre los operadores de radioaficionados y sus contactos.
2. Interrupción o interferencia de la Comunicación: En casos graves, la RFI puede interrumpir completamente o interferir con la comunicación en la estación de radioaficionados, lo que hace imposible enviar o recibir mensajes de manera confiable. Esto puede ser especialmente problemático durante situaciones de emergencia o en momentos críticos donde la comunicación precisa es vital.
3. Daño al Equipo: La interferencia de radiofrecuencia también puede causar daños físicos a los equipos de radioaficionados. Las señales de RFI pueden sobrecargar componentes electrónicos sensibles, quemar transistores, dañar circuitos integrados y provocar fallos en el equipo. Esto puede resultar en reparaciones costosas o la necesidad de reemplazar el equipo afectado.
4. Reducción del Rango de Comunicación: La presencia de RFI puede reducir el rango efectivo de comunicación de una estación de radioaficionados. Las señales interferentes pueden limitar la capacidad de transmitir y recibir señales a larga distancia, lo que reduce la utilidad de la estación en términos de alcance y cobertura.
5. Frustración y Desmotivación: Experimentar problemas constantes de RFI puede generar frustración y desmotivación entre los operadores de estaciones de radioaficionados. La lucha constante contra las interferencias puede disminuir el disfrute del hobby y llevar a los operadores a abandonar la actividad si no se encuentran soluciones efectivas para mitigar la RFI.

## MANUAL DE INSTRUCCIÓN DE RADIOAFICIONADOS CATEGORÍA NOVICIO

Estas consecuencias resaltan la importancia de tomar medidas proactivas para prevenir y mitigar la interferencia de radiofrecuencia en las estaciones de radioaficionados, asegurando así una comunicación más clara, confiable y satisfactoria.

### **Medidas para Mitigar los Efectos de la RFI en Equipos de Radioaficionados**

Los operadores de estaciones de radioaficionados pueden tomar varias medidas para mitigar los efectos de la RFI en sus equipos:

1. Uso de ferritas en cables de alimentación y antenas. Colocar núcleos de ferrita en cables de alimentación, antenas y líneas de transmisión puede ayudar a absorber las interferencias de RF y reducir su impacto en los equipos.
2. Filtrado de RF: Instalar filtros de RF en líneas de alimentación y antenas puede atenuar las señales no deseadas, mejorando así la calidad de la comunicación.
3. Aterrizaje adecuado: Asegurarse de que todas las partes metálicas del equipo estén correctamente conectadas a tierra puede ayudar a disipar las interferencias y reducir el ruido.
4. Separación de Cables: Mantener separados los cables de alimentación y los cables de antena puede reducir la probabilidad de acoplamientos no deseados y minimizar las interferencias.
5. Utilizar Equipo Blindado: Emplear equipos con carcasa metálica o con protección contra interferencias electromagnéticas puede ayudar a prevenir la entrada de RFI.
6. Instalación de supresores de sobretensión en el panel de alimentación.



Ejemplo de uso de Ferritas en un set up de radio

### Posibles Fuentes de RFI que Podrían Afectar una Estación de Radioaficionado

Las fuentes de RFI pueden ser diversas y pueden afectar el funcionamiento de una estación de radioaficionado de varias maneras. Algunas de las posibles fuentes de RFI incluyen:

1. Electrodomésticos eléctricos: Electrodomésticos como refrigeradores, lavadoras, secadoras y microondas pueden generar interferencias electromagnéticas debido a los motores eléctricos y las descargas de alta tensión.
2. Dispositivos Electrónicos: Equipos electrónicos como computadoras, televisores, routers WiFi y cargadores de dispositivos móviles pueden emitir RFI debido a su funcionamiento interno y a la transmisión inalámbrica de datos.
3. Instalaciones Industriales: Instalaciones industriales cercanas, como fábricas, plantas de energía o líneas de alta tensión, pueden generar RFI como resultado de la maquinaria en funcionamiento o la transmisión de energía.

Las ferritas son herramientas esenciales en la lucha contra las interferencias de radiofrecuencia en estaciones de radioaficionados. Comprender cómo funcionan y aplicar medidas adecuadas para mitigar los efectos de la RFI puede ayudar a garantizar comunicaciones más claras y confiables. Los operadores de estaciones de radioaficionados deben estar atentos a las posibles fuentes de RFI y tomar medidas proactivas para proteger sus equipos y mantener la integridad de sus comunicaciones.

## 12. RADIOAFICIÓN Y LA TECNOLOGÍA

En el mundo de la radioafición, a través de la historia, la tradición siempre se encuentra con la innovación. En esencia, la radioafición ha sido siempre un medio de comunicación confiable y atemporal que abarca todo el mundo, sin embargo, no es ajeno al cambio, sino que, por el contrario, ha sido motor de cambio.

Con los avances tecnológicos que se extienden por todas las facetas de nuestras vidas, la radioafición también ha visto cambios notables, particularmente con el aumento de la radio definida por software (SDR), el advenimiento de los modos digitales, la integración de Internet, la creciente accesibilidad de la comunicación por satélite y la interfaz perfecta de radios y computadoras.

Los componentes de radio tradicionales, como mezcladores, filtros y amplificadores, son partes físicas en una configuración de radio clásica. La radio definida por software (SDR) revoluciona este concepto al implementar estas funciones a través del software, ofreciendo un nivel de versatilidad sin precedentes. Con SDR, un dispositivo puede transmitir y recibir una amplia gama de frecuencias y modos. Al sintonizar diferentes frecuencias, los operadores pueden decodificar datos satelitales meteorológicos, escuchar transmisiones internacionales o incluso explorar el intrigante mundo de la radioastronomía. Para los radioaficionados, esta flexibilidad abre innumerables oportunidades para profundizar en el hobby, fomentando un entorno propicio para el aprendizaje y la experimentación.

### **Winlink. Enviando Emails vía Radio**



Winlink, es un sistema global de comunicaciones que combina tecnologías de radio y redes para permitir la transferencia de mensajes de correo electrónico. Esta red fue desarrollada originalmente para radioaficionados, navegantes y entusiastas de la comunicación que requieren medios alternativos de conectividad. A través de radiofrecuencia y, en algunos casos, de internet, permite que los usuarios envíen y reciban correos electrónicos sin depender de infraestructuras tradicionales. Se basa en una red de estaciones terrestres llamadas "Gateways" que actúan como puntos de acceso para transferir datos entre usuarios. Los mensajes se envían de forma segura y efectiva, haciendo que Winlink sea una herramienta vital para comunicarse en lugares remotos o durante situaciones de emergencia.

Winlink sirve para facilitar la comunicación en áreas donde el acceso a las redes tradicionales es limitado o inexistente. Es ampliamente utilizado por organizaciones de socorro en desastres,

## MANUAL DE INSTRUCCIÓN DE RADIOAFICIONADOS CATEGORÍA NOVICIO

embarcaciones en altamar, y profesionales de la seguridad que requieren una conexión de respaldo confiable. Además de correos electrónicos, Winlink soporta la transmisión de archivos, informes meteorológicos, y mensajes de posición GPS, proporcionando un servicio integral de comunicación. En situaciones de emergencia, puede ayudar a coordinar las operaciones de rescate y a proporcionar información crítica a las autoridades pertinentes. Así, Winlink juega un papel crucial en garantizar que las comunicaciones permanezcan intactas cuando más se necesitan.



Para más información sobre Winlink puede visitar el siguiente link: [www.winlink.org](http://www.winlink.org)

### Modos digitales

El aumento de los modos digitales como FT8, FT4, WSPR y DMR, entre otros, ha causado un cambio radical en las operaciones de radioaficionados. Estos modos, que ofrecen un rendimiento mejorado en condiciones de señal débil, facilitan una comunicación más rápida y eficiente. FT8, por ejemplo, ha ganado una popularidad significativa por su capacidad para hacer contactos incluso en condiciones de banda difíciles.

Los modos digitales ofrecen un giro moderno a las operaciones tradicionales, atrayendo a una nueva generación de operadores al hobby. Debemos reconocer que los modos digitales pueden requerir una curva de aprendizaje, pero los beneficios de mayor cantidad de contacto y una comunicación más eficiente bien valen la pena. No en vano las grandes expediciones y concursos más reconocidos están incorporando estos modos dentro de sus operaciones.

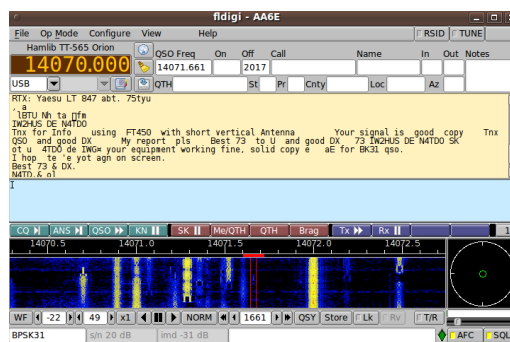
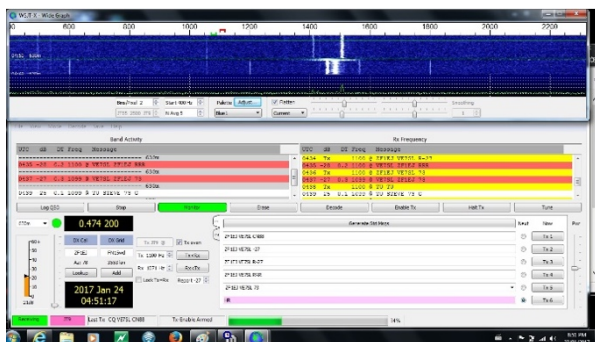

## MANUAL DE INSTRUCCIÓN DE RADIOAFICIONADOS CATEGORÍA NOVICIO

### Comunicaciones por satélite

Originalmente, hacer contactos vía satélite se consideraba una actividad reservada a los operadores de radioaficionados más comprometidos y con las más complejas instalaciones. Sin embargo, con la creciente accesibilidad de los satélites de aficionados (AMSAT) y la cada vez mayor cantidad de CubeSats en órbita, ya cada vez mas operadores tienen la posibilidad de utilizar esta modalidad.

Con una configuración sencilla y usando las técnicas adecuadas, uno puede rebotar señales de satélites que orbitan la Tierra, haciendo contactos a enormes distancias. Y hay que reconocer que este es un elemento importante para atraer nuevos radioaficionados.

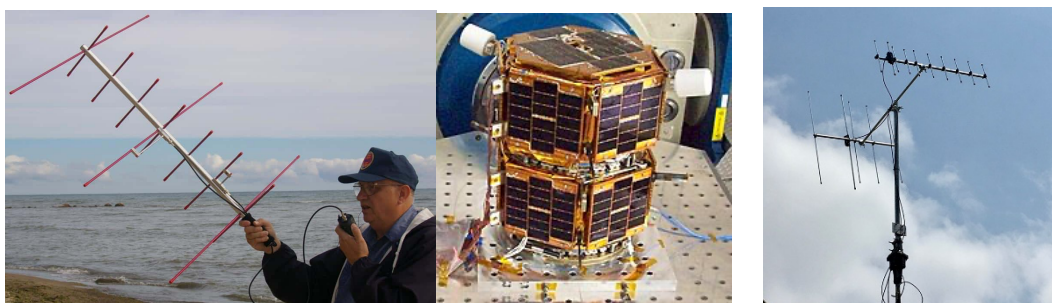

### Integración de los radios y las computadoras

La integración perfecta entre radios y computadoras ha simplificado significativamente las operaciones de radioaficionados. Usando varios softwares, los operadores pueden administrar sus libros de guardia, los modos digitales, controlar sus rotores y antenas e incluso automatizar ciertos aspectos de sus estaciones.

Con una interfaz de tarjeta de sonido o un transceptor moderno con una interfaz incorporada, los operadores pueden decodificar señales digitales, enviar CW con un teclado u operar de forma remota. Esta convergencia ha hecho de la radioafición un pasatiempo más eficiente y gratificante, ya que los operadores pueden centrarse más en la comunicación y menos en el registro y control manual.

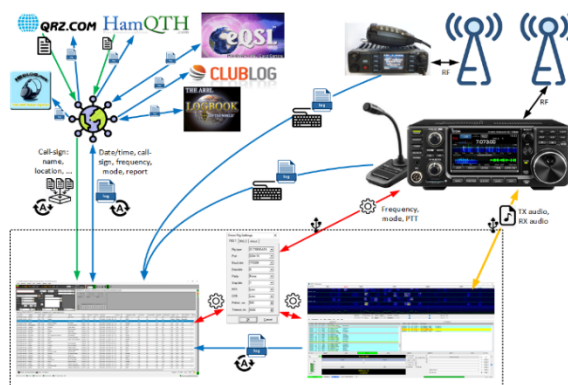

## MANUAL DE INSTRUCCIÓN DE RADIOAFICIONADOS CATEGORÍA NOVICIO

En esencia, estos avances en la tecnología de radioaficionados confirman que estamos frente a un pasatiempo dinámico. Mientras mantiene su propósito principal, la comunicación, el mundo de la radioafición está en constante evolución, incorporando los avances tecnológicos a su entorno. Estos desarrollos no están reemplazando los fundamentos de la radioafición ni está matando el pasatiempo, sino que están expandiendo sus capacidades y mejorando su utilidad. En esta sinergia entre tradición e innovación, estamos presenciando el emocionante futuro de la radioafición. Un futuro que nos permitirá llevar el pasatiempo a un público más joven y amplio.

### Introducción a los Modos Digitales y Modos de Señales Débiles

Los tipos de comunicación de los que hablamos utilizan información impresa en una portadora de radiofrecuencia mediante alguna forma de modulación. La modulación da a la señal un ancho de banda finito y, en el extremo receptor, la relación señal/ruido (SNR) se optimiza detectando la señal dentro de ese ancho de banda. El ruido tiene un espectro esencialmente plano en cualquier ancho de banda razonable del receptor, por lo que minimizar la potencia del ruido (maximizando así la SNR) significa minimizar el ancho de banda de detección.

Un ancho de banda de señal pequeño requiere una modulación lenta y, por tanto, una velocidad de transferencia de información baja. Una SNR baja significa que el control de errores también será importante. En conjunto, estos principios establecen muchos de los criterios utilizados para especificar los protocolos de comunicación utilizados en las comunicaciones de señales débiles o Weak Signal Modes.

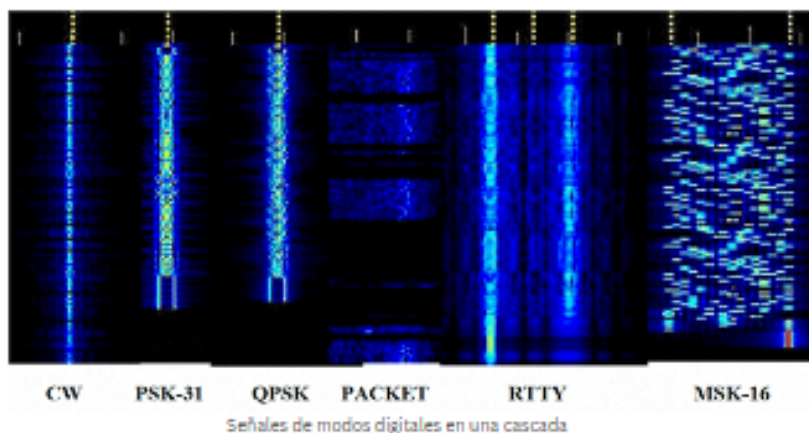

Llegar al estado actual de los modos digitales ha sido un proceso evolutivo. Modos como RTTY y PSK31 allanaron el camino para la comunicación digital en el mundo de la radioafición. Estos modos convirtieron texto a tonos de audio que podían enviarse por aire, similar a cómo funcionaba el acceso telefónico a Internet. A medida que la tecnología mejoró, vimos el surgimiento de modos más avanzados, como JT65, que fueron diseñados específicamente para funcionar bien en condiciones de señal débil. Sin embargo, estos modos eran relativamente lentos, lo que llevó al desarrollo de FT8, un modo más rápido, pero aun altamente sensible.

## MANUAL DE INSTRUCCIÓN DE RADIOAFICIONADOS CATEGORÍA NOVICIO

FT8, que significa "diseño Franke-Taylor, modulación 8-FSK", fue presentado en 2017 por Joe Taylor (K1JT) y Steve Franke (K9AN). FT8 se caracteriza por sus cortos ciclos de transmisión (15 segundos) y su capacidad para funcionar bien en condiciones de señal débiles, incluso cuando las señales están por debajo del piso de ruido e inaudibles para el oído humano. Esto lo convierte en un modo muy eficiente para hacer contactos, especialmente cuando las condiciones de la banda son malas.

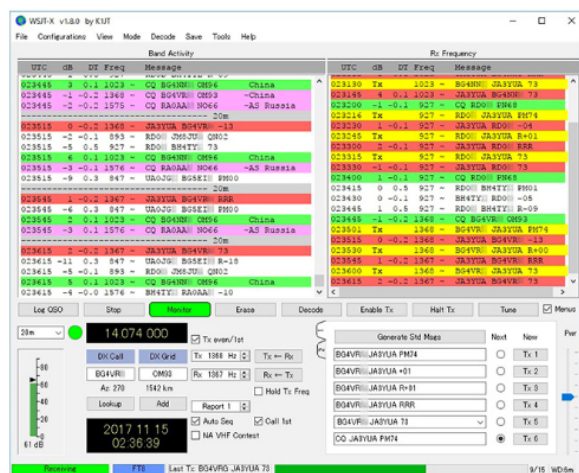

WSJT-X

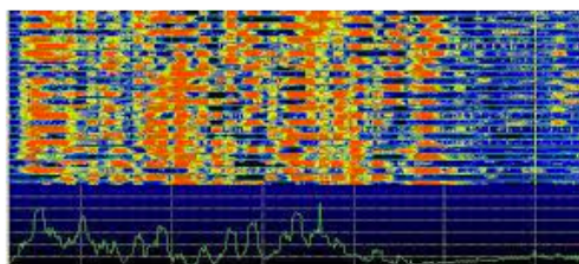

Cascada WSJT-X

El protocolo está diseñado para intercambiar la información mínima necesaria para un contacto válido que son distintivos de llamada, gridsquare y reporte de señal. Este intercambio mínimo, combinado con la robustez del modo, ha hecho de FT8 uno de los modos digitales más populares en la actualidad. Uno de los aspectos más notables de FT8 es su capacidad para trabajar con señales débiles. Incluso cuando las condiciones de propagación son malas, a menudo es posible hacer contactos usando FT8. Esto se debe a la combinación de la robusta corrección de errores del modo y la capacidad del software para decodificar señales incluso cuando están más débil que el ruido circundante.

Si bien FT8 es, sin duda, el modo de señal débil más conocido no es el único que existe. El conjunto de modos de señal débil de Joe Taylor también incluye JT65, JT9 y la última incorporación: FT4.

JT65 y JT9 son más lentos que FT8, pero son aún más sensibles, capaces de decodificar señales que son aún más débiles. Estos modos pueden ser útiles para aplicaciones específicas, como

## MANUAL DE INSTRUCCIÓN DE RADIOAFICIONADOS CATEGORÍA NOVICIO

contactos Tierra-Luna-Tierra (EME) o propagación de HF a muy larga distancia. FT4, por otro lado, es más rápido que FT8, con un ciclo de transmisión de solo 7.5 segundos. Sin embargo, esta velocidad tiene el costo de la sensibilidad, y FT4 no es tan capaz como FT8 en condiciones de señal débil.

A pesar de esto, FT4 ha encontrado un nicho en situaciones donde la velocidad es importante, como los concursos. En conclusión, el surgimiento de modos de señal débil como FT8 ha dado nueva vida a la radioafición, permitiendo a los operadores continuar haciendo contactos incluso en las condiciones más difíciles.

### Introducción al Software Defined Radio (SDR)

El Software Defined Radio (SDR) es una tecnología que reemplaza gran parte de los circuitos de radio tradicionales con software. Permite la recepción y transmisión de señales de radio mediante el uso de software y hardware generalmente disponible, como una computadora personal y un dispositivo de conversión de señal.

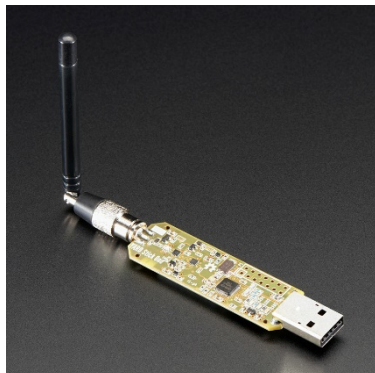

### ¿Cómo funciona el SDR?

El SDR funciona mediante el muestreo de señales de radio analógicas y su conversión en señales digitales que luego son procesadas por software. Esto permite una flexibilidad significativa en el procesamiento de señales, ya que las características de la radio pueden ser cambiadas mediante la actualización del software.

Este proceso se realiza en dos etapas principales: conversión analógica a digital (ADC) y procesamiento digital de señales (DSP).

1. **Conversión Analógica a Digital (ADC):** La primera etapa implica el muestreo de la señal de radio analógica utilizando un convertor analógico a digital (ADC). Esta señal analógica, que puede ser una onda electromagnética captada por una antena, se convierte en una secuencia de valores digitales que representan la amplitud de la señal en intervalos de tiempo discretos.

## MANUAL DE INSTRUCCIÓN DE RADIOAFICIONADOS CATEGORÍA NOVICIO

2. **Procesamiento Digital de Señales (DSP):** Una vez que la señal se ha convertido en formato digital, el procesamiento digital de señales (DSP) se encarga de manipular y procesar estos datos digitales. Este procesamiento puede implicar una amplia gama de operaciones, como filtrado, demodulación, decodificación, corrección de errores y más. Todas estas operaciones se realizan mediante algoritmos implementados en software que se ejecutan en una computadora o en un dispositivo específico para SDR.

### Componentes de un Sistema SDR

Un sistema SDR consta de varios componentes esenciales:

1. **Unidad IF (Conversión Análoga-Digital):** Este hardware es responsable de la conversión de la señal analógica a digital y viceversa. Puede incluir un convertidor analógico a digital (ADC), un convertidor digital a analógico (DAC), amplificadores de radiofrecuencia (RF), filtros y otros componentes necesarios para el procesamiento de señales.
2. **Unidad de Procesamiento:** Esta es la parte de software del sistema SDR que se ejecuta en una computadora o en un dispositivo dedicado. Incluye algoritmos y aplicaciones que realizan el procesamiento digital de señales, como la demodulación, el filtrado y la decodificación.
3. **Interfaz de Usuario (Front End):** Esta parte del sistema SDR proporciona una interfaz gráfica o de línea de comandos que permite a los usuarios controlar y monitorear el sistema, ajustar parámetros de configuración y visualizar datos procesados.

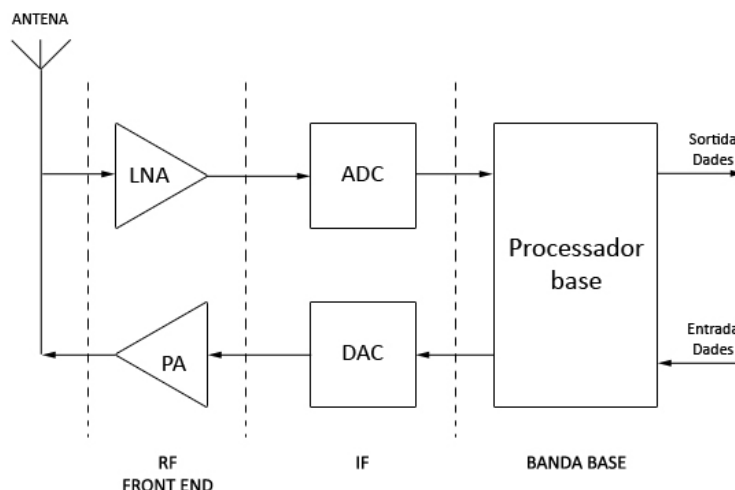

### Usos y Aplicaciones del SDR en Radioafición

## MANUAL DE INSTRUCCIÓN DE RADIOAFICIONADOS CATEGORÍA NOVICIO

El Software Defined Radio (SDR) ha revolucionado la radioafición al ofrecer una amplia gama de aplicaciones y usos innovadores. Estas son algunas de las formas en que los radioaficionados aprovechan el SDR para mejorar sus experiencias:

### *Recepción de Señales de Radio:*

1. **Multibanda y Multimodo:** El SDR permite a los radioaficionados recibir señales de radio en una amplia variedad de bandas de frecuencia y modos de modulación. Desde las bandas de HF hasta las microondas, los usuarios pueden sintonizar una gran variedad de frecuencias utilizando un único dispositivo SDR.
2. **Decodificación de Señales Digitales:** Con la capacidad de procesamiento digital de señales, los radioaficionados pueden decodificar una variedad de señales digitales, como RTTY, PSK31, JT65, FT8, entre otros, utilizando software especializado con SDR.

### *Transmisión de Señales de Radio:*

1. **Radioafición Digital:** Los radioaficionados pueden utilizar el SDR para transmitir señales de radio en diferentes modos digitales, lo que les permite comunicarse con otros operadores de todo el mundo utilizando tecnologías avanzadas de modulación y codificación.
2. **QRP (Baja Potencia):** El SDR permite a los radioaficionados construir transmisores de baja potencia (QRP) altamente eficientes, lo que les permite realizar contactos a larga distancia con equipos simples y portátiles.

### *Experimentación y Desarrollo:*

1. **Desarrollo de Software Personalizado:** Los radioaficionados pueden aprovechar el SDR para desarrollar sus propias aplicaciones de software de radio personalizadas. Esto les permite experimentar con diferentes algoritmos de procesamiento de señales, diseñar modos de modulación únicos y explorar nuevas técnicas de comunicación.
2. **Implementación de Técnicas Avanzadas:** El SDR proporciona una plataforma flexible para probar y desarrollar técnicas avanzadas de procesamiento de señales, como la cancelación de interferencias, el procesamiento de antenas de matriz y la mitigación de ruido, lo que permite a los radioaficionados explorar los límites de la tecnología de radio.

### *Monitoreo de Espectro:*

1. **Detección de Señales de Interés:** Los radioaficionados pueden utilizar el SDR para explorar y monitorear el espectro radioeléctrico en busca de señales de interés, como estaciones de

## MANUAL DE INSTRUCCIÓN DE RADIOAFICIONADOS CATEGORÍA NOVICIO

radio, transmisiones de datos, balizas y señales de emergencia. Esto les permite estar al tanto de las condiciones de propagación y las actividades en el aire.

2. **Análisis de Espectro y Radiofrecuencia:** El SDR proporciona herramientas poderosas para el análisis de espectro y radiofrecuencia, lo que permite a los radioaficionados identificar y caracterizar interferencias, ruido atmosférico y otras anomalías en el espectro radioeléctrico.

### *Proyectos de Radio Definida por Software:*

1. **Colaboración en Proyectos de Código Abierto:** Muchos radioaficionados participan en proyectos de código abierto relacionados con el SDR, contribuyendo al desarrollo de nuevas tecnologías y aplicaciones. Estos proyectos abarcan desde la mejora de software existente hasta la creación de hardware y firmware personalizados para aplicaciones específicas de radioafición.

En resumen, el SDR ofrece a los radioaficionados una amplia gama de posibilidades para explorar, experimentar y participar en la emocionante comunidad de la radioafición. Desde la recepción y transmisión de señales de radio hasta la experimentación con nuevas tecnologías y el desarrollo de proyectos innovadores, el SDR sigue siendo una herramienta invaluable para los entusiastas de la radio de todo el mundo.



Imagen de una aplicación de SDR

### Ventajas del SDR

1. **Flexibilidad sin Precedentes:** Una de las ventajas más destacadas del SDR es su capacidad para adaptarse a una amplia gama de requisitos operativos. Los usuarios pueden modificar fácilmente las características de la radio, como la frecuencia de operación, el ancho de banda y los protocolos de comunicación, simplemente actualizando el software. Esto

## MANUAL DE INSTRUCCIÓN DE RADIOAFICIONADOS CATEGORÍA NOVICIO

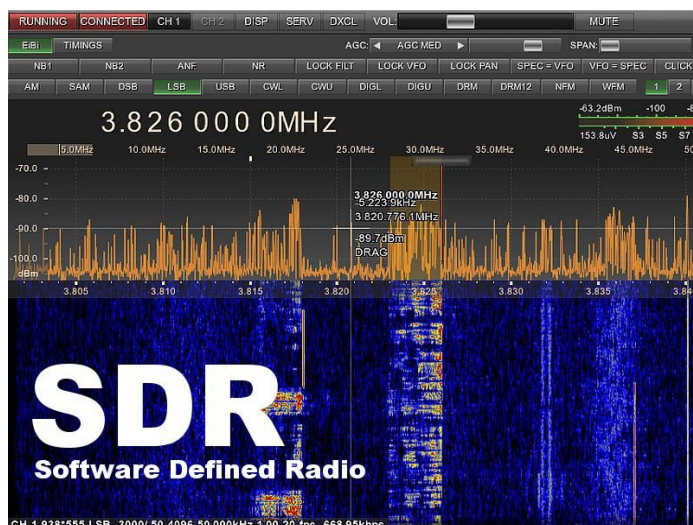
permite a los radioaficionados explorar diferentes bandas de frecuencia, modos de comunicación y tecnologías emergentes sin necesidad de cambiar de hardware.

2. **Innovación y Experimentación Continua:** El SDR fomenta la innovación y la experimentación en el campo de la radioafición y la comunicación inalámbrica. Los entusiastas de la radio pueden desarrollar y compartir nuevas técnicas de procesamiento de señales, algoritmos de modulación y demodulación, y aplicaciones de radio utilizando plataformas de código abierto y kits de desarrollo SDR. Esta comunidad activa de desarrolladores contribuye al avance constante de la tecnología SDR y al desarrollo de soluciones creativas para desafíos de comunicación específicos.
3. **Actualizaciones y Mantenimiento Simplificados:** Con el SDR, las actualizaciones de software pueden implementarse fácilmente para mejorar el rendimiento, corregir errores y agregar nuevas características a los sistemas de radio existentes. Esto significa que los usuarios pueden mantener sus radios actualizadas y funcionando de manera óptima durante más tiempo, sin tener que preocuparse por la obsolescencia del hardware. Además, la capacidad de realizar diagnósticos remotos y solucionar problemas de software puede reducir significativamente los costos y el tiempo de inactividad asociados con el mantenimiento de equipos de radio.
4. **Reducción de Costos y Simplificación del Hardware:** Aunque los sistemas SDR pueden requerir hardware especializado para la conversión analógica a digital y viceversa, estos componentes tienden a ser más económicos y compactos que sus contrapartes analógicas tradicionales. Además, al eliminar la necesidad de hardware dedicado para funciones específicas de procesamiento de señales, como la modulación y demodulación, los sistemas SDR pueden reducir la complejidad y el costo total de propiedad de los equipos de radio.

### Desventajas del SDR

1. **Complejidad:** La configuración y el uso del SDR pueden ser más complejos que el de las radios tradicionales, especialmente para los operadores novatos.
2. **Dependencia de la Computadora:** El SDR requiere una computadora para ejecutar el software de procesamiento de señales, lo que puede aumentar la complejidad y la dependencia del equipo.
3. **Rendimiento:** En algunos casos, las radios tradicionales pueden ofrecer un mejor rendimiento en términos de sensibilidad y selectividad que las soluciones SDR de gama baja.
4. **Interferencias Electromagnéticas:** La presencia de interferencias electromagnéticas puede afectar negativamente el rendimiento de un sistema SDR.

## MANUAL DE INSTRUCCIÓN DE RADIOAFICIONADOS CATEGORÍA NOVICIO

El Software Defined Radio (SDR) representa un cambio fundamental en la forma en que concebimos y utilizamos los sistemas de radio. Al permitir que gran parte del procesamiento de señales se realice mediante software, el SDR ofrece una serie de beneficios significativos para los radioaficionados y profesionales de las comunicaciones inalámbricas:

En resumen, el Software Defined Radio (SDR) ofrece una combinación única de flexibilidad, innovación y eficiencia que lo convierte en una herramienta poderosa para los radioaficionados y profesionales de las comunicaciones inalámbricas. Al permitir que los usuarios adapten y personalicen sus sistemas de radio según sus necesidades específicas, el SDR está allanando el camino para nuevas formas de explorar, experimentar y comunicarse en el mundo de la radioafición y más allá.

Los SDR han evolucionado tanto que, hoy en día, los principales fabricantes de equipos de radioaficionados están usando esta tecnología en sus radios.

# REGLAMENTO PARA EL SERVICIO DE RADIOAFICIONADOS Y SU MODIFICACIÓN



## MANUAL DE INSTRUCCIÓN DE RADIOAFICIONADOS CATEGORÍA NOVICIO

### CONSEJO DIRECTIVO DEL INSTITUTO DOMINICANO DE LAS TELECOMUNICACIONES (INDOTEL) RESOLUCIÓN NÚM. 129-2023 QUE DICTA EL “REGLAMENTO PARA EL SERVICIO DE RADIOAFICIONADOS”.

**MODIFICADO POR LA RESOLUCIÓN NÚM. 016-2024**

#### REGLAMENTO PARA EL SERVICIO DE RADIOAFICIONADOS

##### TITULO I

##### Definiciones del Reglamento

**Artículo 1.** En adición a las definiciones establecidas en el Artículo 1 de la Ley General de Telecomunicaciones, núm. 153-98 y las definiciones establecidas en el Reglamento de Autorizaciones para Servicios de Telecomunicaciones, las expresiones y términos que se emplean en este Reglamento tendrán el significado que se indica a continuación:

1. **Categoría:** Son los distintos niveles de inscripción que otorga el Instituto Dominicano de las Telecomunicaciones (INDOTEL) a los radioaficionados que hayan cumplido con los requerimientos establecidos en el presente reglamento para cada una de las inscripciones. Se clasifican de la siguiente manera:
  - a) *Categoría Superior*
  - b) *Categoría General*
  - c) *Categoría Técnica*
  - d) *Categoría Novicio*
2. **Certificado de radioescucha:** Es otorgado por los Radio Clubes a requerimiento del solicitante para realizar recepción de estaciones en bandas de radioaficionado.
3. **Contactos de DX:** Comunicados muy breves, limitados exclusivamente al intercambio de señales y nombre del operador.
4. **Controlador Nodo Terminal (TNC = Terminal Node Controller):** Unidad o programa que permite la conexión entre computadora(s) y equipo(s) de radio, para la recepción y transmisión de datos digitales mediante un módem (modulador / demodulador).
5. **Cuadrícula o Grilla:** Se refiere al sistema de Localización con código alfanumérico utilizado por la UIT y en algunas aplicaciones de telecomunicaciones para identificar áreas geográficas de manera precisa en la superficie de la Tierra. También conocido como *Maidenhead Locator* o *QTH Locator*, el sistema divide la superficie de la Tierra en cuadrículas, donde cada cuadrado o grilla está representado por una combinación única

## MANUAL DE INSTRUCCIÓN DE RADIOAFICIONADOS CATEGORÍA NOVICIO

de letras y números. El sistema utiliza una notación alfanumérica de cuatro, seis u ocho caracteres, dependiendo de la precisión requerida.

6. **Tono CTCSS (CTCSS = “Continuous Tone Coded Squelch System” o Sistema de Tono Codificado de Silencio Continuo):** Tono codificado con el audio de voz que emite una estación de radioaficionado durante una transmisión para obtener el acceso a una estación repetidora; la codificación y decodificación CTCSS es una característica estándar de las estaciones repetidoras.
7. **Digimodo:** Denominación que se asigna a todos los modos de transmisión digitales no analógicos como los son: CW, RTTY, AMTOR, ASCII, CLOVER, PACKET, PACTOR, GTOR, TV, DIGITAL, JT65, JT9, FT8, FT4, WINLINK, APRS, entre otros.
8. **Distintivo de llamada o Indicativo:** Se refiere al código alfanumérico que identifica cada radioaficionado, el cual es asignado por el INDOTEL de conformidad con el Reglamento de Radiocomunicaciones de la Unión Internacional de Telecomunicaciones y lo establecido en el presente Reglamento.
9. **Distribución de mensajes (“forwarding”):** Mecanismo utilizado por los sistemas de boletines y bases de datos (BBS) para la distribución de mensajes.
10. **Estación de radioaficionado (Estación):** Conjunto de equipamientos y aparatos, tales como transmisores y receptores o transeptores, los sistemas irradiantes y las instalaciones accesorias necesarias para realizar comunicaciones de Radioaficionado. La misma podrá ser “fija” cuando sea instalada en un domicilio y también pudiera ser accedida, operada y controlada de forma remota; “portable” cuando sea instalada de manera temporal en un lugar distinto al domicilio; “móvil” cuando sea instalada en un vehículo terrestre, marítimo o aéreo; o “móvil de mano” cuando sea transportable manualmente, con fuente de alimentación autónoma y antena incorporada.”
11. **Estación radio escucha de radioaficionados:** Estación destinada a la recepción de emisiones del servicio de radioaficionados.
12. **Estación remota:** Estación fija de radioaficionado que se encuentra en una localidad distinta a la del radioaficionado y es accedida, operada y controlada por un operador desde otra localidad distinta.
13. **Estación repetidora de radioaficionados:** Estación destinada a la retransmisión automática de las comunicaciones que se realicen en el servicio de radioaficionados y abierta al tráfico general de los mismos.
14. **IARP:** se refiere al Permiso Internacional de Radioaficionados (IARP, según sus siglas en idioma inglés) aprobado por la Asamblea general de la OEA mediante el Convenio Interamericano sobre Permiso Internacional de Radioaficionado que permite operaciones temporales de estaciones de aficionados en un Estado Miembro a personas con permisos IARP por otro Estado Miembro sin revisiones adicionales.

## MANUAL DE INSTRUCCIÓN DE RADIOAFICIONADOS CATEGORÍA NOVICIO

- 15. INDOTEL:** El Instituto Dominicano de las Telecomunicaciones, órgano regulador de las telecomunicaciones de la República Dominicana.
- 16. Inscripción en Registro Especial (IRE):** El proceso mediante el cual una persona jurídica o natural recibe un certificado emitido por el INDOTEL, que le otorga el derecho a operar servicios privados o prestar u operar ciertos servicios públicos de telecomunicaciones de conformidad con el Reglamento de Autorizaciones para Servicios de Telecomunicaciones en la República Dominicana, y simultáneamente, es registrado en el Registro Especial aplicable.
- 17. Ley:** Ley General de Telecomunicaciones núm. 153-98, de fecha 27 de mayo de 1998.
- 18. Nodos:** Son dispositivos utilizados para la interconexión entre dos o más estaciones de una red de servicios de radioaficionados. Estos manejan la comunicación entre las estaciones en forma independiente y cada nodo se identifica con un código único para la localidad en que está instalado.
- 19. Organizaciones de Radioaficionados (Radio Clubes, Círculos de Radioaficionados):** Asociación sin fines de lucro, integrada por radioaficionados, cuyo objetivo fundamental se apoya en la agrupación de los mismos para propender al ingreso, enseñanza, difusión, fomento y práctica de la actividad.
- 18. Portable HI:** Modalidad bajo la cual el INDOTEL inscribe en el Registro Especial para el Servicio de Radioaficionado, en virtud de los acuerdos de reciprocidad de los cuales la República Dominicana es signataria, a las personas naturales extranjeras, con permanencia temporal en el país, que poseen autorización para operar una estación de Radioaficionado en su país de origen.
- 19. Plan Nacional de Atribución de Frecuencias (PNAF):** Instrumento regulador, cuya finalidad es optimizar y racionalizar el uso del espectro radioeléctrico, para satisfacer oportuna y adecuadamente las necesidades de frecuencias que se requieren, tanto para el desarrollo de los actuales servicios de radiocomunicaciones, como para responder eficientemente a la demanda de los nuevos servicios que dependen del uso del espectro radioeléctrico.
- 20. Potencia de radiofrecuencia:** La potencia suministrada a la línea de alimentación de la antena por un transmisor durante un ciclo de radiofrecuencia en ausencia de modulación.
- 21. Prefijo Nacional:** Es la combinación de dos letras (HI) asignadas por la Unión Internacional de Telecomunicaciones (UIT), para identificar los países en las transmisiones de radiocomunicación.
- 22. Radioaficionado:** Persona debidamente autorizada por el Instituto Dominicano de las Telecomunicaciones (INDOTEL), que se interese en la radiotécnica con carácter

## MANUAL DE INSTRUCCIÓN DE RADIOAFICIONADOS CATEGORÍA NOVICIO

exclusivamente personal, sin fines de lucro y que realiza con su estación actividades de instrucción, de intercomunicación y estudios técnicos.

- 23. Rebote Lunar:** es una forma de comunicación de radioaficionados originada por la propagación de ondas de radio por reflexión sobre la superficie de la luna.
- 24. Registros Especiales:** Los registros mantenidos por el INDOTEL, clasificados por servicio, que incluyen un listado de las Inscripciones, de conformidad con la Ley.
- 25. Registro de Comunicados en Línea:** se refiere a comunicados confirmados registrados en línea, en bases de datos reconocidas, dedicadas al registro seguro y la confirmación de comunicados entre radioaficionados en todo el mundo, tales como: LoTW (Logbook of the World), QRZ.com, Clublog.org, eQSL.cc, o cualquier otro que INDOTEL reconozca.
- 26. Repetidor digital de bandas cruzadas (“*CROSS BAND, DIGIPEATER-GATEWAY*”):** Dispositivo que recibe información en una frecuencia y la transmite por otra, sin alterar su contenido, indicando el origen y el destino del radio-paquete. Se identifica con los indicativos de los radioaficionados.
- 27. Satélite artificial:** Es todo aparato mecánico y/o electrónico concebido y puesto por el hombre, en el espacio, que gira alrededor de la Tierra en una trayectoria que se denomina órbita.
- 28. Servicio de radioaficionados:** Servicio de aficionados a la radiocomunicación que tiene por objeto la instrucción individual, la intercomunicación y los estudios técnicos. El Servicio de Radioaficionados es también conocido como el Servicio de Aficionados, conforme el Reglamento de Radiocomunicaciones de la UIT y el PNAF que estará compuesto por tres servicios definidos por su lugar y/o condición de operación (terrestre, satelital o emergencia).
- 29. Servicio de radioaficionados por satélite:** Un servicio de radiocomunicaciones que utiliza estaciones espaciales en satélites terrestres para los mismos fines que los del servicio de aficionados.
- 30. Servicio de radioaficionados de emergencia:** Un servicio de radio que utiliza estaciones de radioaficionados para la comunicación con fines de salvaguarda de la propiedad, la vida o la nación durante períodos de emergencias.
- 31. Sistema de boletines y bases de datos (BBS):** Sistema automático, atendido o no, compuesto por computadora(s) y Controladores Nodos Terminales (TNC(s)) que permiten el almacenamiento de mensajes y archivos relativos a la radioafición.
- 32. Sistema de mensajes personales (PMS / PBBS):** Controlador Nodo Terminal (TNC) para el almacenamiento de mensajes personales; se usa exclusivamente para realizar un correo electrónico entre radioaficionados y con sentido personal. Se identifica con los indicativos de los radioaficionados.

## MANUAL DE INSTRUCCIÓN DE RADIOAFICIONADOS CATEGORÍA NOVICIO

**33. Tarjeta QSL:** Certificación que intercambian los radioaficionados por sus comunicados realizados. Las medidas serán como máximo 9cm x 14cm y deberán contener los siguientes datos:

- a. Indicativos del titular.
- b. Domicilio.
- c. Estación contactada o escuchada.
- d. Fecha, Onda, Banda, Modo.
- e. Calidad e intensidad de las señales recibidas.
- f. Otros datos considerados de interés al comunicado.
- g. Podrán ser reconocidas como válidas las Tarjetas QSL electrónicas que permitan su verificación por el INDOTEL

### TITULO II

#### Disposiciones Generales

**Artículo 2. Alcance.** Este documento constituye el marco reglamentario que se aplicará en todo el territorio nacional para todo lo relacionado con:

1. La regulación y control de la operación del servicio de radioaficionados; y
2. El otorgamiento de las autorizaciones para instalar y operar estaciones de servicio de radioaficionados.

**Artículo 3. Interpretación.** Este reglamento deberá ser interpretado de conformidad con la Ley, y demás reglamentos dictados por el INDOTEL, así como con los convenios internacionales ratificados por la República Dominicana.

**Artículo 3.1.** Particularmente se observarán las disposiciones del Plan Nacional de Atribución de Frecuencias (PNAF) para las bandas asignadas al servicio de Radioaficionados y las del Reglamento de Uso del Espectro Radioeléctrico.

### TITULO III

#### De los Radioaficionados

**Artículo 4. Radioaficionado.** El radioaficionado es aquella persona natural ó jurídica que por interés en las radiocomunicaciones y con espíritu recreativo, estudia, experimenta y practica con equipos de radiocomunicación, proyectando sus actividades:

- Al conocimiento tecnológico.
- Al desarrollo y promoción del acercamiento cultural y técnico entre la República Dominicana y otros países.
- A las relaciones humanas.
- A la promoción de ayuda comunitaria y al establecimiento de servicios de radiocomunicaciones que puedan ser empleados en casos de emergencia.

**Artículo 4.1.** En casos excepcionales, tales como desastres naturales, emergencias familiares, informes sobre situaciones personales concernientes a la seguridad, salud y bienestar del

## MANUAL DE INSTRUCCIÓN DE RADIOAFICIONADOS CATEGORÍA NOVICIO

radioaficionado, éste podrá transmitir o recibir mensajes de carácter personal y de terceros, deberán colaborar con los organismos de emergencia y socorro de la República Dominicana. En ningún caso podrá cursar mensajes de índole comercial, político o religioso.

### TITULO IV

#### De la Inscripción en el Registro Especial de Servicios de Radioaficionados

**Artículo 5. Necesidad de Inscripción.** Todo interesado en operar el servicio de radioaficionados deberá solicitar al INDOTEL, la inscripción en el Registro Especial correspondiente, conforme se establezca en el presente Reglamento.

**Artículo 5.1.** Para la operación de estaciones de servicio de radioaficionados se requerirá que el INDOTEL, a petición del interesado, realice la inscripción en el Registro Especial correspondiente y expida el certificado de inscripción, que constituye la licencia o autorización requerida para operar dicho servicio en la República Dominicana.

**Artículo 5.2.** Para los radioescuchas de estaciones en bandas atribuidas a los servicios de radioaficionados no se requerirá la inscripción en el registro especial correspondiente.

**Artículo 5.3.** INDOTEL otorgará una única Inscripción en el Registro Especial por interesado, la cual autoriza a su titular a poseer, instalar u operar equipos o Estaciones de Radioaficionados, en las bandas autorizadas, según la categoría de la inscripción; salvo el caso de eventos especiales para aquellas organizaciones cuando corresponda.

**Artículo 5.4.** INDOTEL, pondrá a disposición de los interesados, por vía de su Página Web, el listado de los radioaficionados inscritos en el Registro Especial del Servicio de Radioaficionados, así como cualesquiera otras informaciones que resulten del interés de los operadores del indicado servicio y del público en general. Dicha información será actualizada permanentemente.

**Artículo 6. Del Solicitante de IRE.** Podrán solicitar la Inscripción en el Registro Especial para la operación del servicio de radioaficionados:

- (a) Personas naturales.
- (b) Personas naturales dominicanas o residentes en el país con licencia extranjera.
- (c) Personas naturales extranjeras con permanencia temporal en el país, que provengan de países con los cuales la República Dominicana haya suscrito acuerdos de reciprocidad.
- (d) Personas jurídicas, incluyendo las Organizaciones de radioaficionados.

**Artículo 7. Contenido de la solicitud de IRE.** Todo interesado en operar el servicio de radioaficionados en la República Dominicana deberá presentar una solicitud con la documentación que se enuncia a continuación:

**(a) Personas naturales dominicanas o residentes en el país:**

1. Certificado de buena conducta emitido por la Procuraduría General de la República;

## MANUAL DE INSTRUCCIÓN DE RADIOAFICIONADOS CATEGORÍA NOVICIO

2. Una (1) fotografía de frente 2 x 2;
3. Copia de la cédula de identidad y electoral, pasaporte; o carnet de residencia expedido por la Dirección General de Migración, vigente, según corresponda;
4. Formulario de Declaración Jurada, debidamente completado por el interesado, que se encuentra disponible en las oficinas del INDOTEL y en la página Web de dicho Órgano Regulador, [www.indotel.gob.do](http://www.indotel.gob.do).

### **(b) Personas naturales dominicanas o residentes en el país con licencia extranjera (Validación):**

1. Certificado de buena conducta emitido por la Procuraduría General de la República;
2. Una (1) fotografía de frente 2 x 2;
3. Copia de la Cédula de Identidad, pasaporte; o del carnet de residencia expedido por la Dirección General de Migración, vigente, según corresponda;
4. Formulario de Declaración Jurada, debidamente completado por el interesado, que se encuentra disponible en las oficinas del INDOTEL y en la página Web de dicho Órgano Regulador, [www.indotel.gob.do](http://www.indotel.gob.do); y,
5. Copia de la licencia vigente expedida en el país de procedencia, con el cual deberá existir un acuerdo de reciprocidad con la República Dominicana.

### **(c) Personas naturales extranjeras con permanencia temporal en el país (Portables HI):**

1. Copia del Pasaporte vigente;
2. Copia de la autorización de radioaficionado vigente otorgada por países con los cuales la República Dominicana haya suscrito acuerdos de reciprocidad;
3. Formulario de Declaración Jurada, debidamente completado por el interesado, que se encuentra disponible en las oficinas del INDOTEL y en la página Web de dicho Órgano Regulador, [www.indotel.gob.do](http://www.indotel.gob.do).

### **(d) Personas Jurídicas, incluyendo Organizaciones de Radioaficionados:**

1. Copia de los Estatutos Sociales;
2. Copia de la Nómina y Acta de la Asamblea General Constitutiva;
3. Copia del Decreto de Incorporación concedido por el Poder Ejecutivo, cuando corresponda;
4. Copia de la Nómina y Acta de la Asamblea General que nombra los miembros de la Directiva actual;
5. Copia del documento de incorporación o el Registro Mercantil, según corresponda;
6. Si se han modificado los estatutos, será necesario presentar:
  - (i) Copia de la Nómina y Junta General Extraordinaria que apruebe la modificación;
  - (ii) Copia de la autorización emitida por la Procuraduría General de la República para las Asociaciones sin fines de lucro (ASFL), o la Asamblea registrada en la Cámara de Comercio y Producción correspondiente si es una sociedad comercial;
  - (iii) Copia del documento que autorizó la modificación;  
Poder redactado de conformidad con los estatutos, en virtud del cual se otorga poder o mandato al apoderado del solicitante;
7. El Formulario de Declaración Jurada, debidamente completado por el Presidente o el representante legal de la organización. Dicho formulario se encuentra disponible en las

## MANUAL DE INSTRUCCIÓN DE RADIOAFICIONADOS CATEGORÍA NOVICIO

oficinas del INDOTEL y en la página Web de dicho Órgano Regulador, [www.indotel.gob.do](http://www.indotel.gob.do).

8. El INDOTEL podrá inscribir **INDICATIVOS ESPECIALES** en el Registro Especial del Servicio de Radioaficionados, iniciando con el prefijo nacional HI seguido de números, y sufijos especiales, siendo el tercer carácter un número del 0 al 9 y seguido de caracteres alfanuméricos, de los cuales el ultimo deberá ser una letra, para la realización de concursos, festivales, fechas históricas, o cualquier otro evento especial a efectuarse en cualesquiera de las bandas atribuidas al servicio de radioaficionados, el cual deberá ser solicitado dentro de un plazo no menor de cuarenta y cinco (45)

días hábiles antes de la fecha prevista para el evento, informando cuales son los objetivos, fecha de inicio, fecha de clausura, frecuencias, lugar y responsables.

- (i) La autorización para la realización de un evento especial deberá cumplir con lo estipulado en el permiso correspondiente, por el tiempo de duración de la actividad. Esta autorización nunca superará los 12 meses debidamente justificada.
- (ii) Una vez otorgado el permiso para la realización de un evento, el responsable deberá informar a través de los medios de comunicación autorizados: el motivo, las bases, y las informaciones necesarias para hacerlas de conocimiento general a todos los interesados.

**Artículo 7.1.** Cuando se trate de menores de edad, se deberá depositar adicionalmente, el acta de nacimiento del menor, así como la autorización de sus padres o tutor legal, y el documento de identidad del padre, madre o tutor.

**Artículo 8. Proceso de Inscripción en el Registro Especial (IRE).** INDOTEL luego de procesar la solicitud, dentro de los treinta (30) días calendario, contados a partir de la fecha de presentación de la solicitud procederá a realizar la inscripción en el Registro Especial que lleva el INDOTEL para estos fines, y la Dirección Ejecutiva emitirá el certificado de inscripción correspondiente, a favor de aquellas personas naturales o jurídicas de reconocida responsabilidad e idoneidad que, cumpliendo con los requisitos exigidos en este Reglamento, se comprometan a mantener una actitud digna y respetuosa en sus comunicaciones nacionales e internacionales y a cumplir rigurosamente con las exigencias legales, reglamentarias y con los convenios internacionales aplicables.

**Artículo 9. Pérdida del certificado de radioaficionado.** En caso de pérdida o destrucción del Certificado de Inscripción en el Registro Especial para el Servicio de Radioaficionado, otorgado por el INDOTEL, el interesado deberá notificar la pérdida o destrucción del indicado documento al Órgano Regulador, por vía de su Dirección Ejecutiva, mediante comunicación escrita la cual contendrá además de la denuncia de pérdida o destrucción, la solicitud de la expedición de un nuevo certificado. Dicha comunicación deberá ir acompañada del Acta Policial, emitida con ocasión de la denuncia de la pérdida del Certificado de Inscripción.

**Artículo 9.1.** El INDOTEL evaluará la solicitud y si la misma es aprobada, notificará y entregará al interesado el nuevo certificado, en el cual constará por medio de una anotación el hecho de que ha sido expedido en sustitución del Certificado de Inscripción perdido o destruido y que tendrá el mismo valor que el Certificado anterior. La expedición del nuevo Certificado de Inscripción se hará dentro de los treinta (30) días calendario, posteriores a la fecha de depósito de la solicitud. El nuevo Certificado tendrá la misma fecha de vencimiento que el Certificado sustituido, por lo que este no se interpretará ni considerará como renovación o extensión del plazo de vigencia.

**Artículo 9.2.** En caso de que la solicitud esté incompleta o incorrecta, el solicitante podrá enmendar la misma, incluyendo la información faltante o corrigiendo los errores correspondientes. Todas las enmiendas o correcciones a la solicitud deberán ser presentadas al INDOTEL por vía de la Dirección Ejecutiva, por medio de una comunicación escrita dentro de los diez (10) días calendario, siguientes a la notificación del INDOTEL, a pena de rechazo de la solicitud.

## MANUAL DE INSTRUCCIÓN DE RADIOAFICIONADOS CATEGORÍA NOVICIO

**Artículo 9.3.** Dentro de los treinta (30) días calendario, contados a partir de la fecha en que el solicitante presente sus enmiendas o correcciones, el INDOTEL le notificará al interesado:

- A. Que su solicitud ha sido aceptada, por lo que el INDOTEL ha procedido a emitir el nuevo Certificado de Inscripción en el Registro Especial del Servicio de Radioaficionado;
- B. Que no cumple con los requisitos del INDOTEL y que su solicitud ha sido rechazada, indicando los requisitos no cumplidos.

**Artículo 9.4.** En caso de que el interesado detecte algún error material en el Certificado de Inscripción, éste podrá solicitar al INDOTEL que dicho certificado sea enmendado, mediante solicitud dirigida al Órgano Regulador, por vía de la Dirección Ejecutiva, a través de una comunicación escrita, que además deberá ir acompañada de los documentos que justifiquen la corrección del error. En caso de que proceda, la Dirección Ejecutiva realizará la enmienda del error material del Certificado de Inscripción en cuestión. En caso de que el error sea detectado por el INDOTEL, el Órgano Regulador procederá de oficio a realizar la enmienda correspondiente, posteriormente, solicitará al interesado que haga entrega del Certificado contentivo del error, el cual será sustituido y automáticamente cancelado.

**Artículo 9.5. Silencio del INDOTEL.** El no pronunciamiento del INDOTEL ante una solicitud de inscripción en el Registro Especial no implicará ni constituirá decisión alguna, salvo aquellos casos donde la ley estipule lo contrario.

**Artículo 9.6. Inactividad del solicitante.** En los casos donde el INDOTEL haya efectuado un requerimiento al solicitante de una inscripción en Registro especial de radioaficionado, y si luego de haber transcurridos los plazos de los procedimientos establecidos en el presente Reglamento, el solicitante no hubiere presentado respuesta oportuna o solicitud justificada de prórroga, el INDOTEL podrá declarar la caducidad de dicha solicitud por falta de interés.

**Artículo 10. Renovación de la IRE.** La renovación de la Inscripción en el Registro Especial, cuando aplique, deberá solicitarse antes de la fecha de expiración, mediante solicitud dirigida a la Dirección Ejecutiva del INDOTEL, que revisará y notificará al solicitante dentro de los treinta (30) días calendario, contados a partir de la fecha de presentación de la solicitud.

**Artículo 10.1.** Para la renovación de la Inscripción en el Registro Especial de Radioaficionados serán requeridos los documentos descritos en el Artículo 7 del presente Reglamento, de acuerdo al caso que aplique.

**Artículo 10.2.** Todo radioaficionado que solicite la renovación de su Inscripción en el Registro Especial correspondiente, luego del año contado a partir de su vencimiento, pagará un cargo por concepto de renovación tardía establecido mediante resolución del Consejo Directivo.

**Artículo 10.3.** Si no fuera renovada en ese período, el INDOTEL se reserva el derecho de asignar las letras distintivas que identifican a dicho radioaficionado, a otro solicitante. Asimismo, si la solicitud de renovación se recibe después de tres (3) años de su vencimiento, tendrá que tomar el examen nuevamente correspondiente a su categoría para poder tramitar su renovación tardía de inscripción en registro especial.

## MANUAL DE INSTRUCCIÓN DE RADIOAFICIONADOS CATEGORÍA NOVICIO

**Artículo 10.4.** El radioaficionado que no haya iniciado el proceso de renovación de la Inscripción en el Registro Especial correspondiente, no podrá realizar transmisiones hasta tanto no regularice su situación, so pena de ser sancionado de conformidad con el Artículo 109 de la Ley General de Telecomunicaciones y el presente reglamento.

**Artículo 10.5.** La renovación de la inscripción se hará por el plazo establecido en el presente reglamento correspondiente a cada categoría.

**Artículo 11. Revocación de la IRE.** La inscripción en el Registro Especial de Radioaficionados se perderá, si el radioaficionado es condenado a cumplir penas aflictivas e infamantes por una sentencia que haya adquirido la autoridad de la cosa irrevocablemente juzgada.

**Artículo 11.1** En los casos de Clubes o círculos de Radioaficionados, la pérdida de su calidad de Asociación sin Fines de Lucro conforme la Ley 122-05, implicará la suspensión de la inscripción en el Registro Especial y la suspensión de las licencias emitidas mientras dure esta situación. Si se tratare de una situación permanente, el **INDOTEL** podrá revocar de forma definitiva la inscripción en el Registro Especial y cualquier licencia emitida a dicha entidad.

**Artículo 12. Defunción del radioaficionado.** En caso de fallecimiento de un radioaficionado de Categoría Superior, la letra distintiva asignada a éste para la operación de su estación será reservada por espacio de un (1) año a partir de la fecha en que ocurra su deceso, con la finalidad de dar la oportunidad a que un causahabiente del mismo, que cumpla con los requisitos correspondientes, solicite el uso de esta letra distintiva.

### TITULO V

#### De las Categorías de Inscripción, Requisitos para Obtención y Facultades

**Artículo 13. Categorías para las IRE.** Las categorías para las Inscripciones en Registros Especiales para Radioaficionados serán: Superior, General, Técnica y Novicio.

**Artículo 13.1 Indicativos.** El solicitante podrá indicar el sufijo que le interese, en función de la categoría que sustente y lo establecido en el presente reglamento y el artículo 19 del Reglamento de Radiocomunicaciones de la UIT (ver Anexo I), el cual será otorgado en caso de estar disponible y no tratarse de un sufijo reservado contenido en el Anexo II del Reglamento. Dependiendo de la categoría de la inscripción, el radioaficionado se le asignará un distintivo conforme la siguiente estructura:

- a) **Categoría Superior.** El prefijo nacional (HI) seguido por el numeral de la zona donde opere (1-9) y un sufijo de una letra (A-Z). Igualmente podrá conservar el sufijo de la categoría Técnica o General. (HI1A – HI9Z).
- b) **Categoría General.** El prefijo nacional, seguido del numeral de la zona donde opere y un sufijo de no menos de dos letras. También podrá conservar el sufijo de la categoría Técnica (HI1AA – HI9ZZ).

## MANUAL DE INSTRUCCIÓN DE RADIOAFICIONADOS CATEGORÍA NOVICIO

- c) **Categoría Técnica.** El prefijo nacional, seguido del numeral de la zona donde opere y un sufijo de tres a cuatro letras, excluyendo los reservados para la Categoría Novicio. (HI1AAA – HI9ZZZ; HI1AAAA - HI9MZZZ y HI1OAAA – HI9ZZZZ). INDOTEL otorgará asignaciones de distintivos de hasta tres (3) letras y en caso de que se agoten las posibles combinaciones con 3, entonces se procederá a otorgar asignaciones con hasta cuatro (4) letras.
- d) **Categoría Novicio.** El prefijo nacional, seguido del numeral de la zona donde opere y la letra 'N' seguida de tres letras (HI1NAAA - HI9NZZZ). INDOTEL otorgará asignaciones de distintivos de hasta tres (3) letras y en caso de que se agoten las posibles combinaciones con 3, entonces se procederá a otorgar asignaciones con hasta cuatro (4) letras.

**Artículo 13.2. Duración.** La duración de la Inscripción en el Registro Especial de Radioaficionados será conforme la siguiente clasificación:

1. **Categoría Novicio:** 1 año como máximo, no renovable. Después de tres meses (3) de haber obtenido la inscripción en esta categoría, el interesado podrá optar por examinarse para el cambio a la categoría Técnica.
2. **Categoría Técnica:** 5 años
3. **Categoría General:** 10 años
4. **Categoría Superior:** 15 años.

13.2.1 En el caso de personas físicas, la fecha de vencimiento de la Inscripción en el Registro Especial de Radioaficionados (IRE) coincidirá con la fecha de cumpleaños. Excepcionalmente, en el caso de las IRE vigentes a la fecha de aprobación del presente Reglamento, sus respectivas fechas de expiración se mantendrán conforme se hayan definido en sus respectivos Certificados de Inscripción.

**Artículo 13.3. Asignación del prefijo y numeral del indicativo.** El prefijo asignado por la Unión Internacional de Telecomunicaciones (UIT) para la República Dominicana es "HI", seguido del numeral que identifica las zonas geográficas o si se trata de una estación experimental o científica.

- **Núm.0** Estaciones experimentales o científicas (**HI0**).
- **Núm.1** Islas Beata y Alto Velo (**HI1**).
- **Núm.2** Islas Catalina, Catalinita y Saona (**HI2**).
- **Núm.3-9** La parte oriental de la isla de Santo Domingo, fijados sus límites terrestres por el Tratado Fronterizo de 1929 y su Protocolo de Revisión de 1936 (**HI3-HI9**).

## MANUAL DE INSTRUCCIÓN DE RADIOAFICIONADOS CATEGORÍA NOVICIO

**Artículo 14. Requisitos categoría superior.** Los requisitos para obtener una Inscripción de categoría “superior”, son los siguientes:

- a) Ser mayor de edad.
- b) Justificar actividades bajo la categoría “general” o “técnica” durante un período no menor a diez (10) años, mediante la presentación de registros de comunicados efectuados durante el periodo.
- c) Demostrar participación destacada como radioaficionado, realizando actividades tales como las siguientes, sin que esta enumeración sea limitativa:
  - 1) Haber efectuado publicaciones o participado en seminarios o conferencias de carácter técnico, de interés general para los radioaficionados.
  - 2) Haber tenido una actuación meritoria en concursos organizados por radio clubes o entidades nacionales o extranjeras relacionadas con los radioaficionados.
  - 3) Contar con capacidades y competencias técnicas entre las cuales se incluya una o más de las siguientes: el desarrollo de actividades especiales relacionadas con experiencias de propagación, diseño práctico de antenas, rendimiento de transmisores, innovación tecnológica para automatización y operaciones remotas de estaciones.

**Artículo 14.1. Facultades categoría superior.** Los radioaficionados que estén en posesión de una Inscripción categoría “superior” tendrán las siguientes facultades:

- (a) Operar en todas las bandas de frecuencias autorizadas al servicio de radioaficionados.
- (b) Instalar estaciones fijas y móviles. Para cada una de las estaciones fijas, el radioaficionado deberá registrar ante el INDOTEL las coordenadas exactas y dirección de donde estén situadas, incluyendo la cuadrícula o grilla de al menos seis caracteres que corresponda a dicha dirección.
- (c) Instalar y operar en una estación fija:
  - I. Equipos de hasta 1,500 vatios de potencia máxima de salida del amplificador final en la banda de HF.
  - II. Equipos de hasta 100 vatios de potencia máxima de entrada a la línea de alimentación de la antena en la banda VHF de 144 a 148 y 220 a 225 MHz y en la banda UHF en las frecuencias atribuidas en el PNAF para el servicio Aficionado.
  - III. Excepcionalmente, los que trabajen en situaciones de emergencia podrán utilizar hasta 300 vatios y para rebote lunar podrán utilizar una potencia de hasta 1200 vatios en la banda VHF y con antenas de alta direccionalidad y ganancia.

## MANUAL DE INSTRUCCIÓN DE RADIOAFICIONADOS CATEGORÍA NOVICIO

(d) Instalar y operar en una estación móvil:

I. Equipos de hasta 750 vatios de potencia máxima de salida del amplificador final en la banda de HF.

II. Equipos de hasta 100 vatios de potencia máxima de entrada a la línea de alimentación de la antena en la banda de VHF 144 a 148 MHz y 220 a 225 MHz y en la banda UHF en las frecuencias atribuidas en el PNAF para el servicio Aficionado.

(e) Efectuar, con fines experimentales, emisiones del tipo de modulación particular que señalen las normas respectivas.

(f) Instalar y operar estaciones del servicio de radioaficionados por satélite.

(g) Instalar y operar estaciones de radioaficionados para experiencia en rebote lunar con las características técnicas que establezca la norma respectiva.

**Artículo 15. Requisitos y categoría general.** Los requisitos para optar por la Inscripción en la categoría “general” son los siguientes:

(a) Ser mayor de dieciocho (18) años.

(b) Haber sido inscrito en la categoría “técnica” durante cinco (5) años y justificar actividad como tal, mediante la presentación del registro de comunicados comprobando la realización de 200 comunicados efectuados (tarjetas QSL) o de los Registros de Comunicados en Línea.

(c) Rendir examen teórico de conocimientos técnicos aplicados a estaciones de radioaficionados. El contenido, administración y evaluación de estos exámenes será conforme lo establecido en el presente reglamento.

**Artículo 15.1. Facultades categoría general.** Los radioaficionados que se encuentren inscritos en esta categoría tendrán las mismas facultades especificadas para la Categoría Superior.

**Artículo 16. Requisitos categoría técnica.** Los requisitos para obtener la inscripción en la categoría “técnica” son los siguientes:

(a) Ser mayor de trece (13) años, y en el caso de que se encuentre el solicitante entre los trece (13) y los dieciocho (18) años, deberá contar con la autorización de sus padres o tutor legal, que se comprometen a supervisarle y orientarle en el buen uso de la radio, y se responsabilizarán de sus actuaciones.

(b) Haber estado inscrito previamente en la categoría de novicio o haber sido revalidado el permiso de operación de la persona natural con licencia extranjera.

## MANUAL DE INSTRUCCIÓN DE RADIOAFICIONADOS CATEGORÍA NOVICIO

(c) Rendir el examen teórico de conocimientos básicos de radiocomunicaciones, cultura general y de reglamentación aplicada al servicio del radioaficionado. El contenido, administración y evaluación de estos exámenes será conforme lo establecido en el presente reglamento.

**Artículo 16.1. Facultades categoría técnica.** Los radioaficionados que hayan sido inscritos en la categoría técnica tendrán las siguientes facultades:

- (a) Operar estaciones fijas y móviles en la banda de frecuencias autorizadas al servicio de radioaficionados para esta categoría.
- (b) Operar estaciones fijas en VHF y en las bandas comprendidas entre 144 a 148 y 220 a 225 MHz y en la banda UHF en las frecuencias asignadas en el PNAF.
- (c) Instalar estaciones fijas y móviles. Para cada una de las estaciones fijas, el radioaficionado deberá registrar ante el INDOTEL las coordenadas exactas y dirección de donde estén situadas
- (d) Instalar una estación fija con:
  - I. Equipos de hasta 1,000 vatios de potencia máxima de salida del amplificador final en la banda de HF.
  - II. Equipos de hasta 75 vatios de potencia máxima de entrada a la línea de alimentación de la antena en la banda VHF y UHF en los segmentos atribuidos para el servicio de Radioaficionados en el Plan Nacional de Atribución de Frecuencias para el servicio Aficionado.
- (e) Instalar y operar en una estación móvil:
  - I. Equipos de hasta 250 vatios de potencia máxima salida del amplificador final en la banda de HF.
  - II. Equipos de hasta 75 vatios de potencia máxima a la entrada de la línea de alimentación en la banda VHF y UHF en los segmentos atribuidos para el servicio de Radioaficionados en el Plan Nacional de Atribución de Frecuencias para el servicio Aficionado.

**Artículo 17. Requisitos categoría novicio.** Para obtener una inscripción en la categoría de “novicio” se requiere:

- (a) Ser mayor de los doce (12) años, y en caso de encontrarse el solicitante entre los doce (12) y dieciocho (18) años, contar con la autorización de sus padres o tutor legal, quienes se comprometen a supervisarlo y orientarlo en el buen uso de la radio y se responsabilizará de su actuación.
- (b) Aprobar el examen de conocimientos básicos de radiocomunicaciones, cultura general y de reglamentación aplicada al servicio de radioaficionado. El contenido, administración y evaluación de estos exámenes será conforme lo establecido en el presente reglamento.

**MANUAL DE INSTRUCCIÓN DE RADIOAFICIONADOS CATEGORÍA NOVICIO**

**Artículo 17.1. Facultades categoría novicio.** Los radioaficionados inscritos en la categoría de novicio tendrán facultad de operar estaciones en las siguientes condiciones:

(a) Operar con equipos de hasta 100 vatios de potencia máxima de salida del amplificador final en la banda de HF y hasta 50 vatios de potencia máxima de entrada a la línea de alimentación de la antena en la banda VHF, en los segmentos atribuidos para el servicio de Radioaficionados en el Plan Nacional de Atribución de Frecuencias.

(b) Operar en las bandas de frecuencias autorizada al servicio de radioaficionados de esta categoría en:

Rangos autorizados para ser utilizados por los novicios:		
80 Mts	Desde 3,500 KHz hasta 3,725 KHz	Telegrafía o modos digitales
40 Mts	Desde 7,000 KHz hasta 7,125 KHz	Fonía, telegrafía o modos digitales
15 Mts	Desde 21,000 KHz hasta 21,200 KHz	Telegrafía o modos digitales
10 Mts	Desde 28,000 KHz hasta 28,300 KHz	Telegrafía o modos digitales
2 Mts	desde 144 MHz hasta 148 MHz	En todos los modos

**Artículo 18. Cambio de categoría.** Todo Radioaficionado que se encuentre inscrito en una categoría, y cumpla con los requisitos para solicitar el cambio de la misma, podrá efectuarlo, presentando ante el INDOTEL la solicitud correspondiente, mediante correspondencia dirigida a su Dirección Ejecutiva, expresando su interés en cambiar la categoría autorizada a operar y depositando, concomitantemente con dicha solicitud, los documentos que avalen los requisitos necesarios para la categoría que tiene interés aplicar, según se expresa en el artículo correspondiente. El INDOTEL procesará su solicitud y notificará su decisión mediante correspondencia escrita.

**Artículo 19. Examen de radioaficionados.** El material didáctico de soporte, necesario para rendir los exámenes teóricos del servicio de radioaficionados, será proporcionado por el INDOTEL. Dichos exámenes serán impartidos por el INDOTEL y/o las organizaciones de radioaficionados debidamente autorizadas y acreditadas, conforme el procedimiento dispuesto por el presente Reglamento. El INDOTEL podrá cobrar un cargo por derecho a examen establecido mediante resolución del Consejo Directivo.

**Artículo 19.1.** Los egresados de las carreras de ingeniería en las especialidades de electricidad, electrónica o telecomunicaciones de las Universidades e Institutos de Educación Superior reconocidos por el Ministerio de Educación Superior Ciencia y Tecnología (MESCYT) estarán exonerados del examen para Inscripción en la Categoría Novicio.

**Artículo 19.2.** Los resultados de las evaluaciones serán comunicados a los aspirantes, en un período no mayor de veinte (20) días hábiles a partir de la fecha del examen. El INDOTEL, a su vez, tramitará la solicitud formulada por el aspirante, la cual deberá ir acompañada conjuntamente con los documentos que se requieren para cada categoría de inscripción y en

## MANUAL DE INSTRUCCIÓN DE RADIOAFICIONADOS CATEGORÍA NOVICIO

consecuencia procederá a inscribir el interesado en la categoría a que corresponda y emitirá el correspondiente certificado de inscripción, en la forma prevista en el presente reglamento.

**Artículo 19.3.** El INDOTEL podrá habilitar la realización de exámenes virtuales a través de medios electrónicos administrados por el INDOTEL.

### TÍTULO VI

#### De los Radioaficionados Extranjeros

**Artículo 20. IRE Portable.** Se concederá una inscripción en el Registro Especial de Radioaficionados, bajo la modalidad Portable-HI, a las personas extranjeras con permanencia temporal en la República Dominicana, sujeto a la concordancia de la categoría autorizada en el país de procedencia con las categorías establecidas en la República Dominicana, cuando cumplan con las siguientes condiciones:

1. Que exista un acuerdo de reciprocidad entre la República Dominicana y el país que ha otorgado el permiso de radioaficionado del solicitante;
2. Que deposite los requisitos solicitados en el Artículo 7, literal c del presente Reglamento;
3. Que cumpla con los requerimientos del presente Reglamento.

**Artículo 20.1.** Las solicitudes de las personas extranjeras con permanencia temporal en el país para operar el servicio de radioaficionado, podrán ser presentadas al INDOTEL, a través del correo electrónico habilitado para tal fin, tomando en cuenta los requerimientos de este Reglamento.

**Artículo 20.2.** La inscripción tendrá una duración equivalente al tiempo de estadía del radioaficionado en el país y las letras distintivas a ser utilizadas por esta persona en la República Dominicana, serán el prefijo nacional (HI), con el numeral de la zona correspondiente al lugar de su estadía seguido de "/" más las letras distintivas autorizadas en el país de procedencia.

**Artículo 20.3.** Las inscripciones de los portable HI, perderán su vigencia desde el momento en que expire el período de autorización para operar el servicio o el momento en que expire su autorización de radioaficionado del país de origen.

**Artículo 21. Validación de licencia extranjera.** En el caso de los radioaficionados nacionales o con residencia definitiva en la República Dominicana, que se encuentren debidamente autorizados a operar el servicio de radioaficionado en otro país y que deseen operar el servicio en territorio dominicano, siempre y cuando ambos países sean signatarios de los acuerdos de reciprocidad tales como el IARP u otros, podrán validar su licencia sin necesidad de examen, con sólo presentar la documentación requerida en el Artículo 7, literal b del presente reglamento.

**Artículo 21.1.** El tiempo de vigencia de los Certificados de Inscripción en el Registro Especial, expedidos con ocasión de una validación, estará sujeto a la concordancia de la categoría autorizada en el país de procedencia con las categorías y los plazos establecidos en la República Dominicana.

## MANUAL DE INSTRUCCIÓN DE RADIOAFICIONADOS CATEGORÍA NOVICIO

**Artículo 21.2.** Las letras distintivas a ser utilizadas por los extranjeros para la validación de sus licencias, serán el Prefijo de la República Dominicana (HI) con el numeral de la zona correspondiente al lugar de su estadía seguido de “/” más las letras distintivas autorizadas en el país de procedencia. El Certificado de Inscripción del Servicio de Radioaficionado será expedido por el INDOTEL, en la forma prevista en este Reglamento y contendrá la anotación de que dicho Certificado corresponde a una validación e indicará el país de procedencia de la licencia objeto de la validación.

### TITULO VII

#### De la Instalación de las Estaciones de Radioaficionados

**Artículo 22. Características Técnicas.** El radioaficionado autorizado por el INDOTEL para la instalación de una estación, deberá cumplir estrictamente las características técnicas indicadas en el certificado de inscripción emitido por el INDOTEL. Este deberá registrar ante el INDOTEL la dirección y coordenadas de cada estación fija.

**Artículo 23. Instituciones de seguridad nacional y atención ciudadana, y de Educación Media y Superior.** El INDOTEL podrá otorgar autorizaciones para la instalación de las estaciones fijas y repetidoras, en dependencias del Estado dominicano relacionadas a la seguridad nacional y atención a emergencias, y Educación para que sean operadas por radioaficionados miembros de los Círculos de Radioaficionados que se organicen en dichas dependencias.

**Artículo 23.1** A estos fines, el INDOTEL podrá reservar ciertos sufijos para uso exclusivo en indicativos que podrán asignarse a tales dependencias del Estado dominicano.

**Artículo 24. Organizaciones de radio y agrupaciones.** Las características de las estaciones y bandas de frecuencias que podrán utilizar las Organizaciones de Radioaficionados deberán ser compatibles con la categoría General. Bajo estas mismas condiciones se podrá autorizar la instalación de estaciones de radioaficionados en sedes de organismos del Estado debidamente calificados por el INDOTEL, que pudieran tener la necesidad de recurrir al servicio de radioaficionados para coordinar actividades propias de situaciones de emergencia.

**Artículo 25. Autorización a Círculos de Radioaficionados.** La autorización para instalar estaciones operadas por los Círculos de Radioaficionados se otorgará a nombre de la institución o persona jurídica interesada bajo la cual se haya organizado, una vez haya quedado inscrita en el Registro Especial del INDOTEL.

**Artículo 26. Vigencia.** Las autorizaciones otorgadas para la instalación de las estaciones de radioaficionados tendrán la vigencia establecida en el certificado de inscripción en el registro especial emitido a favor de la organización.

**Artículo 27.** Sin perjuicio de lo anterior, las autorizaciones otorgadas a las instituciones señaladas en los artículos anteriores dentro de este título tendrán una duración de diez (10) años y su inscripción corresponderá a la categoría general.

## MANUAL DE INSTRUCCIÓN DE RADIOAFICIONADOS CATEGORÍA NOVICIO

**Artículo 28. Renovaciones.** Las renovaciones se harán siguiendo las disposiciones establecidas en el artículo 10 de este reglamento.

### TITULO VIII

#### De las Estaciones de Radioaficionados

**Artículo 29. Inventario de Equipos.** En cada uno de los lugares donde funcione una estación fija de radioaficionados deberá encontrarse en forma visible el inventario de equipos de la estación.

**Artículo 30. Usos permitidos.** Las estaciones de radioaficionados sólo podrán emplearse para:

1. Efectuar funciones propias del servicio de radioaficionados; y
2. Comunicarse con estaciones pertenecientes a otros radioaficionados o con estaciones de otros servicios en casos calificados.

**Artículo 31. Usos prohibidos.** Una estación de radioaficionados no deberá ser usada para:

- (a) Transmitir emisiones que no estén autorizadas al servicio de radioaficionados ya sea en forma directa o grabada.
- (b) Cursar mensajes, ni aún los de emergencia, por recompensa material directa o indirecta, pagada o prometida.
- (c) Transmitir ninguna clase de señales de entretenimiento como música, declaraciones, teatro, conferencias, canto, lectura de libros o material con fines de entretenimiento, entre otras, ni aún a título de experimentación.

**Artículo 32. Prohibiciones.** Está prohibido a los radioaficionados lo siguiente:

- (a) Acoplar los equipos a las redes de Servicios Públicos de Telecomunicaciones con el propósito de proveer Servicios Finales de Telecomunicaciones a terceros.
- (b) Permitir que sus equipos de transmisión sean operados por terceras personas que no se encuentren con la inscripción en el registro especial de radioaficionados.
- (c) Incluir durante los comunicados cuestiones de carácter político, religioso o comercial, sea que se relacionen con terceras personas o con el autorizado.
- (d) Usar vocabulario o conceptos que constituyan ofensas a la moral y a las buenas costumbres.
- (e) Transmitir mensajes contrarios a la seguridad del Estado, al orden público, a las personas, y a la concordia internacional.

**Artículo 33. Idioma.** El idioma a usar localmente, es decir dentro del territorio de la República Dominicana, por los radioaficionados es el español. Los radioaficionados podrán emplear otros idiomas en comunicados cuando sea estrictamente necesario.

**Artículo 34. Uso de códigos.** En todos los comunicados podrán emplearse los códigos y las abreviaturas de conformidad con las normas internacionales.

## MANUAL DE INSTRUCCIÓN DE RADIOAFICIONADOS CATEGORÍA NOVICIO

**Artículo 35. Solidaridad.** Los radioaficionados y las instituciones autorizadas por el INDOTEL serán solidariamente responsables de la operación de las estaciones de radioaficionados.

**Artículo 36. Interferencias.** Las estaciones de radioaficionados no deberán producir interferencias perjudiciales a los sistemas de telecomunicaciones, en particular no deben afectar la recepción de las señales de radiodifusión sonora o televisiva, y tampoco deberán provocar otros tipos de molestias a terceros.

**Artículo 36.1.** En caso de producir las interferencias o molestias señaladas en el artículo precedente, el radioaficionado, a requerimiento del INDOTEL deberá subsanar la anomalía en el plazo que se indique.

**Artículo 37. Suspensión temporal o definitiva.** Si el radioaficionado responsable de una interferencia no cumpliera dentro del plazo fijado a subsanar la irregularidad, el INDOTEL podrá ordenar la suspensión temporal o definitiva de las transmisiones de dicha estación.

**Artículo 38. Bandas no autorizadas.** Las estaciones de radioaficionados no deberán transmitir en bandas de frecuencias que no sean las autorizadas al servicio de radioaficionados. Los radioaficionados deberán considerar, al operar sus estaciones, que por ningún motivo, el ancho de banda de sus emisoras pueda exceder los límites de las bandas autorizadas.

**Artículo 39. Cese de operaciones.** Cuando un radioaficionado deje de operar definitivamente deberá comunicarlo por escrito al INDOTEL en un plazo no menor de treinta (30) días, para que su inscripción sea anulada, y el indicativo esté disponible para otros interesados.

### TITULO IX

#### De las Estaciones Repetidoras

**Artículo 40. Solicitud.** Todo radioaficionado u organización de radioaficionado interesado en incorporar a su Inscripción en el Registro Especial una estación repetidora, deberá solicitar ante el INDOTEL la autorización correspondiente, conteniendo la información técnica y cálculos correspondientes a la misma e incluyendo como mínimo:

- Ubicación geográfica
- Frecuencia y banda, si se va a enlazar con otras repetidoras
- Descripción de la estación repetidora: potencia del transmisor, sistema radiante, tono CTCSS (Sistema Codificado de Tono de Silencio Continuo) y la frecuencia del mismo y para repetidores digitales el código de color o configuración de acceso digital, donde aplique.

**Artículo 40.1.** En caso de ser aprobada la solicitud, la Dirección Ejecutiva del INDOTEL procederá a actualizar el Registro Especial del solicitante.

**Artículo 41. Estaciones repetidoras en zona de frontera.** Las estaciones repetidoras que operen en la zona de la frontera deben tener en cuenta las frecuencias de operación de las estaciones

## MANUAL DE INSTRUCCIÓN DE RADIOAFICIONADOS CATEGORÍA NOVICIO

repetidoras al otro lado de la frontera para no interferir en sus transmisiones y poderse enlazar en casos especiales.

**Artículo 42. Estaciones repetidoras que operen en telefonía.** Las estaciones repetidoras que operen en telefonía deberán contar con un dispositivo de identificación automático en telegrafía o fonía. En caso de operarse por identificación en telegrafía, su velocidad no deberá superar las 15 (quince) palabras por minuto. En caso de elegirse identificación en fonía, la misma deberá ser en idioma nacional. En cualquiera de los casos citados, el texto de la identificación deberá indicar, como mínimo, la señal distintiva del responsable y la localidad del emplazamiento de la estación repetidora.

**Artículo 43. Separación de frecuencia.** En el caso de estaciones repetidoras en telefonía, e independientemente de la información técnica mencionada en el presente reglamento, los equipos radioeléctricos utilizados deberán cumplir con por lo menos una separación mínima (*repeater offset*) entre frecuencia de transmisión y recepción y de acuerdo a la banda en uso, con los siguientes valores:

29 MHz 100 kHz (-)	50 MHz 500 kHz (-)
145 MHz 600 kHz (-)	146 MHz 600 kHz (+ o -)
147 MHz 600 kHz (+)	222 MHz 1.6 MHz (-)
440 MHz 5.0 MHz (-)	1.2 GHz 12 MHz (-)
2.4 GHz 20 MHz (-)	

### A) TRANSMISOR:

1. Dispositivo de identificación en forma telegráfica o fónica.
2. Control remoto de encendido y apagado
3. Potencia máxima: = 100 (cien) vatios
4. Estabilidad de frecuencia: mejor que 5 PPM
5. Respuesta de audio: entre 250 Hz y 3 KHz.
6. Clase de emisión: F3E ó F1D
7. Desviación máxima:  $\pm 5$  kHz
8. Radiación de espúreas: = - 60 dB.

### B) RECEPTOR:

1. Sensibilidad: = 0.3 u V para 12 dB SINAD
2. Frecuencias imagen: Rechazo = a 60 dB
3. Intermodulación en RF: Rechazo = 70 dB.

**Artículo 44. Cambio de domicilio autorizado de una estación fija o repetidora.** El responsable de una estación fija o repetidora deberá notificar al INDOTEL el cambio de ubicación incluyendo las coordenadas del lugar de la instalación en el nuevo establecimiento. Dicha comunicación se realizará presentando la información y cálculos ante el INDOTEL en forma directa, o a través de cualquier Radio Club del país y con el aval técnico correspondiente.

**Artículo 45. Modificación de las frecuencias autorizadas.** Se deberá notificar al INDOTEL las modificaciones de las frecuencias autorizadas, tono, lugar de emplazamiento, tipo, ganancia y lóbulo de radiación de antenas, potencia o enlace con otras estaciones repetidoras autorizadas. Toda modificación requerirá la revisión de un técnico del Órgano Regulador.

## MANUAL DE INSTRUCCIÓN DE RADIOAFICIONADOS CATEGORÍA NOVICIO

**Artículo 46. Cese de emisiones.** El responsable de una estación está obligado a comunicar al INDOTEL la decisión de finalizar definitivamente con las prestaciones de la misma, dentro de los diez (10) días calendario de producido el cese de emisiones. En tal circunstancia y dentro del mismo plazo, deberá proceder al desmantelamiento de las instalaciones radioeléctricas.

**Artículo 47. Autorización de enlaces.** Para la autorización del enlace de dos (2) o más estaciones repetidoras de telefonía en una o más bandas, se requerirá la previa conformidad escrita de sus responsables, quedando supeditada al estudio técnico presentado, y considerando a dicho trámite como a una modificación, con excepción del caso de enlazar una misma estación repetidora de telefonía que opere con el transmisor y receptor instalados en emplazamientos distintos.

**Artículo 48. Frecuencia de salida.** La frecuencia de salida de una estación repetidora de telefonía es de uso prioritario para la misma, permitiéndose la operación en simplex siempre que no interfiera con su uso, quedando expresamente prohibidas las transmisiones en simplex en las frecuencias asignadas para las entradas de las mismas y a más/menos 15 kHz de ellas.

**Artículo 49. Utilización en telefonía.** La utilización de una estación repetidora en telefonía deberá ser abierta al tráfico general de los mismos. Por razones de compatibilidad electromagnética, estas estaciones repetidoras en telefonía podrán tener acceso codificado mediante la utilización de tonos. La frecuencia de dichos tonos deberá ser de público conocimiento, de forma tal que se garantice su normal utilización por parte de los radioaficionados en general.

**Artículo 50. Régimen sancionador.** Toda estación repetidora del servicio de radioaficionados instalada y/o en funcionamiento sin la previa autorización formal de INDOTEL, será sancionada de acuerdo a lo establecido en la Ley, en este reglamento y en las demás reglamentaciones emitidas por el INDOTEL, referidos al servicio de radioaficionados.

**Artículo 51. Modificación de frecuencias.** La asignación de frecuencias de entrada y salida para las estaciones repetidoras podrá ser modificada por el INDOTEL en cualquier momento, por razones de servicio o de ordenamiento interno, lo que no dará derecho a reclamación alguna.

### TITULO X

#### Del Registro de Comunicados

**Artículo 52. Contenido del registro.** Todo radioaficionado deberá llevar un registro o libro de guardia en la estación fija que posea, sea en físico o cualquier medio electrónico, que permita su recuperación e impresión, en orden cronológico, de todos los contactos que se efectúen por la estación. Este registro deberá incluir como mínimo los siguientes datos:

- a. Fecha y hora del comunicado.
- b. Señal distintiva de la estación.
- c. Nombre del operador.
- d. Banda y Frecuencia utilizada.

## MANUAL DE INSTRUCCIÓN DE RADIOAFICIONADOS CATEGORÍA NOVICIO

- e. Clase de emisión empleada.
- f. Reporte de señal recibido y enviado.

**Artículo 53. Registro de comunicados.** El registro de comunicados podrá ser solicitado y visado por los representantes del INDOTEL, cuando efectúen visitas de inspección a las instalaciones de los radioaficionados.

**Artículo 53.1.** El INDOTEL podrá solicitar al radioaficionado la remisión del registro de comunicados para ejecutar las verificaciones que le interese. Al ser devuelto por el INDOTEL, el radioaficionado deberá anotar los comunicados efectuados mientras el registro o libro de guardia estuvo en poder del INDOTEL.

**Artículo 53.2.** Las instituciones nombradas en este reglamento que instalen estaciones de radioaficionados, también deberán llevar un registro de comunicados y les serán aplicables las disposiciones contenidas en este Título.

### TITULO XI

#### De los Distintivos de Llamadas

**Artículo 54. Asignación de distintivos o indicativos.** El INDOTEL asignará a cada radioaficionado un distintivo de llamada o indicativo de acuerdo con los criterios establecidos en el Reglamento de Radiocomunicaciones de la Unión Internacional de Telecomunicaciones, y al presente reglamento.

**Artículo 55. Indicativo de radioaficionado (Modificado por la Resolución 016-2024).** *El indicativo de radioaficionado está compuesto por el prefijo nacional (HI) más el numeral de la zona donde opere o el numeral del tipo de uso que corresponda y los demás grupos de caracteres supeditados a su categoría, de conformidad con el artículo 13 del presente Reglamento.*

**55.1** En caso de indicativos asignados a Organizaciones de Radio u organismos del Estado, se les asignará o reservará un sufijo antecedido por el prefijo nacional HI seguido del numeral 0 al 9 (HI0-HI9), de forma que puedan realizar sus operaciones eficientemente en todo el país.

**Artículo 56. Uso del distintivo.** El radioaficionado deberá anunciar su distintivo de llamada al comienzo y al término de cada transmisión. En todo caso deberá identificarse en intervalos no mayores de diez (10) minutos.

**Artículo 56.1.** El distintivo de llamada de un radioaficionado no podrá ser utilizado como identificación por otro radioaficionado.

**Artículo 57. Identificación al operar una estación distinta.** En caso de que un radioaficionado opere una estación que no le pertenezca, deberá identificarse anteponiendo su propio distintivo de llamada, al distintivo de llamada de la estación que se encuentre operando, con la indicación de portable y su domicilio.

## MANUAL DE INSTRUCCIÓN DE RADIOAFICIONADOS CATEGORÍA NOVICIO

### TITULO XII

#### De las Organizaciones de Radioaficionados

**Artículo 58. Tipos de organizaciones.** Los radioaficionados pueden agruparse libremente en organizaciones básicas como Círculos de Radioaficionados o Radio Clubes.

**Artículo 59. Radio Clubes.** Los Radio Clubes deberán ser personas jurídicas sin fines de lucro organizadas y regidas al tenor de la Ley núm. 122-05 para la regulación y fomento de las Asociaciones sin fines de lucro en la República Dominicana, que tengan como finalidad principal el desarrollo, mejoramiento y fomento de la radioafición, agrupando a radioaficionados interesados en aumentar sus conocimientos y sus posibilidades recreativas.

**Artículo 60. Requisitos de Radio Clubes.** El INDOTEL reconocerá como Radio Clubes a las instituciones que cumplan con los siguientes requisitos:

- (a) Tener personalidad jurídica.
- (b) Cuenten con local propio, arrendado u obtenido en comodato donde funcione su sede.
- (c) Estar en condiciones de instalar y poner en funcionamiento estaciones de características compatibles con las autorizaciones que tengan sus socios.
- (d) Poseer un registro de socios radioaficionados con Inscripciones y Certificados de Inscripción vigentes, conforme la matrícula requerida por los Estatutos y las disposiciones contenidas en el presente reglamento;

**Artículo 61. Inscripción de Organizaciones.** Las Organizaciones de Radioaficionados interesadas en operar el servicio de radioaficionados deberán proceder a inscribirse en el Registro Especial que lleva el INDOTEL, de conformidad con lo previsto en este Reglamento. Dicha inscripción se hará bajo la Categoría General y utilizarán las letras distintivas asignadas a dicha categoría o en su defecto las asignadas a la institución.

**Artículo 60.1.** En caso de que la Organización de Radioaficionados sea disuelta, dicha situación deberá notificarse por escrito a la Dirección Ejecutiva del INDOTEL, a los fines de que se proceda a realizar la correspondiente anotación en el Registro Especial para el Servicio de Radioaficionado y el INDOTEL, de manera automática, retire el indicativo de llamada que le hubiere asignado.

**Artículo 62. Círculo de Radioaficionados.** Se entenderá por Círculo de Radioaficionados a las agrupaciones de radioaficionados que se constituyan el amparo de una institución interesada de conformidad con lo establecido en el artículo 25, para desarrollar actividades propias del servicio de radioaficionados, cumpliendo con las disposiciones legales vigentes.

**Artículo 62.1.** Sus objetivos deberán ser similares a los de los Radio Clubes, debiendo tener cinco (5) socios con autorizaciones al día, como mínimo, y, al menos uno con una inscripción en una categoría general o superior.

## MANUAL DE INSTRUCCIÓN DE RADIOAFICIONADOS CATEGORÍA NOVICIO

**Artículo 63. Uso en caso de Emergencias.** Las organizaciones deberán tener por objetivo, propender a un uso coordinado y eficiente de los recursos técnicos propios y de sus afiliados en la colaboración que se preste a las autoridades y a la comunidad en caso de catástrofe o emergencia.

**Artículo 64. Asociaciones.** Los Círculos de Radioaficionados o los Radio Clubes libremente, podrán organizar o integrar asociaciones o federaciones, las que deberán cumplir con los requisitos que exijan las disposiciones legales y regulatorias vigentes para su constitución y funcionamiento.

**Artículo 65. Independencia del radioaficionado.** En cualquier caso, ningún radioaficionado está obligado a pertenecer a las instituciones definidas en este Reglamento, pudiendo desarrollar sus actividades en forma independiente.

**Artículo 66. Boletines informativos.** Las estaciones de Radio Clubes podrán transmitir boletines informativos relacionados con las actividades de los radioaficionados, con los cursos técnicos afines y cualquier comunicado emitido por el INDOTEL y que tenga relación con sus actividades.

**Artículo 66.1.** Las organizaciones de radioaficionados deberán comprometerse a orientar y contribuir con el desarrollo de conocimientos técnicos entre sus miembros, mediante charlas, conversatorios, prácticas, experimentos, cursos técnicos y de telegrafía, entre otros.

**Artículo 67. Exámenes.** Las organizaciones de radioaficionados reconocidas por el INDOTEL pueden impartir los exámenes por medio presencial o virtual, previa coordinación con el INDOTEL, por lo menos treinta días calendario (30) antes de la fecha de ser requeridos para la Inscripción en el Registro Especial del Servicio de Radioaficionado.

**Artículo 67.1.** Las organizaciones de radioaficionados que se encuentren debidamente autorizadas por el INDOTEL, podrán además organizar e impartir entrenamientos técnicos como parte de la preparación para los exámenes, para cuyos fines será utilizado el material didáctico elaborado por el INDOTEL. Este material estará disponible en la página Web del INDOTEL.

**Artículo 67.2.** Los resultados de las evaluaciones serán comunicados a los aspirantes por las organizaciones de radioaficionados responsables de los exámenes, en un período no mayor de veinte (20) días calendarios a partir de la fecha del examen. El INDOTEL, a su vez, tramitará la solicitud formulada por el aspirante, la cual deberá ir acompañada conjuntamente con los documentos que se requieren para cada categoría de inscripción y en consecuencia procederá a inscribir el interesado en la categoría a que corresponda y emitirá el correspondiente certificado de inscripción, en la forma prevista en el presente reglamento.

**Artículo 67.3.** El INDOTEL podrá habilitar la realización de exámenes virtuales a través de medios electrónicos administrados por el INDOTEL.

### TITULO XIII Redes de Emergencias

## MANUAL DE INSTRUCCIÓN DE RADIOAFICIONADOS CATEGORÍA NOVICIO

**Artículo 68. Servicio de emergencia.** El servicio de radioaficionados podrá ser empleado como servicio de emergencia, de acuerdo con las disposiciones que emita el INDOTEL, el Mecanismo Nacional de Telecomunicaciones de Emergencia (MNTE) firmado entre el COE y el INDOTEL, así como la Guía para Telecomunicaciones de Emergencia elaborado por la Unión Internacional de Radioaficionados (IARU).

**Artículo 68.1.** Para dar cumplimiento a tales disposiciones, los Radio Clubes organizarán redes locales, regionales o nacionales, de acuerdo a los requerimientos de las autoridades correspondientes.

**Artículo 68.2.** Las personas o instituciones que posean estaciones de radioaficionados debidamente autorizadas, tienen el deber de integrarse a las redes de emergencia cuando así lo soliciten las autoridades correspondientes, siempre y cuando las condiciones así lo ameriten.

**Artículo 68.3.** El objetivo de la red de emergencia es mantener enlace radial con la zona o lugar afectado por una situación de emergencia mientras se restablecen las comunicaciones normales, pudiendo cursar mensaje de carácter oficial del Estado, aportar las informaciones que requieran las autoridades correspondientes y cursar mensajes clasificados de particulares que guarden relación con la situación de emergencia. En ningún caso el servicio de radioaficionados de emergencia deberá ser utilizado para cursar mensajes en clave o cifrados que correspondan a intereses particulares, comerciales, políticos o religiosos.

**Artículo 68.4** Todo Radioaficionado, autorizado a operar en la República Dominicana, deberá estar en capacidad de prestar sus servicios voluntarios a las Organizaciones y Organismos de Socorro y/o gubernamentales que coordinan la mitigación de desastres.

### TITULO XIV Del INDOTEL

**Artículo 69. Suspensión de transmisiones.** El INDOTEL podrá disponer, cuando lo estime conveniente, especialmente en casos de emergencia, la suspensión de todas las transmisiones en una o más bandas de frecuencias autorizadas al servicio de radioaficionados, conforme a lo establecido en el artículo 7 de la Ley General de Telecomunicaciones núm. 153-98.

**Artículo 70. Acceso a instalaciones.** Los representantes del INDOTEL tendrán libre acceso a las instalaciones de las estaciones de radioaficionados, previa notificación por escrito al radioaficionado. En caso de la comisión de las faltas prevista por la Ley General de Telecomunicaciones núm. 153-98, el INDOTEL podrá aplicar las medidas precautorias previstas por el indicado texto legal. En el caso de delitos flagrantes, conforme el Código Penal, el INDOTEL podrá solicitar el apoyo de la fuerza pública y la intervención del Ministerio Público para la realización de su cometido. Así mismo, podrán requerir el certificado de inscripción correspondiente a cualquier persona que esté operando un equipo de radioaficionado, auxiliándose de la fuerza pública, si fuere necesario.

**Artículo 71. Entrega de información.** Los radioaficionados estarán obligados a suministrar toda clase de información relativa a su condición que el INDOTEL solicite.

## MANUAL DE INSTRUCCIÓN DE RADIOAFICIONADOS CATEGORÍA NOVICIO

**Artículo 72. Registro.** El INDOTEL llevará un registro de cada uno de los radioaficionados y sus respectivas autorizaciones y duración. Este registro se conservará por un plazo cinco de (5) años, después de vencida la autorización correspondiente.

**Artículo 72.2.** El INDOTEL mantendrá también una relación de las autorizaciones vencidas, con indicación de la fecha y motivos de su caducidad.

**Artículo 73. Colaboración.** El INDOTEL podrá requerir la colaboración de los Radio Clubes, de los Círculos de Radioaficionados y de las organizaciones correspondientes, o de cualquier radioaficionado debidamente autorizado, para aumentar el control de las bandas del servicio de radioaficionados, a fin de mejorar la eficiencia de su utilización y evitar distorsiones en los objetivos de dichos servicios. Dichas instituciones o individuos podrán informar al INDOTEL las situaciones anómalas que conozcan, a fin de que el INDOTEL aplique la sanción correspondiente.

**Artículo 73.1.** Los datos proporcionados en cualquier denuncia o informe que incluyan datos y/o evidencias de cualquier tipo de irregularidad o mal uso del servicio de radioaficionado será manejada por el INDOTEL con carácter de confidencialidad y reserva para garantizar la integridad de la institución y/o individuo/s que remitan dicho informe.

### TITULO XV

#### De las Infracciones y Sanciones

**Artículo 74. Sanciones.** El INDOTEL aplicará la sanción que corresponda a quienes infrinjan los términos establecidos en la Ley, en este reglamento y en las demás reglamentaciones emitidas por el INDOTEL, referidos al servicio de radioaficionados.

**Artículo 74.1.** Sin perjuicio de las sanciones establecidas en la Ley, el Consejo Directivo del INDOTEL por las violaciones a este reglamento podrá ordenar:

- (a) La suspensión temporal de las transmisiones.
- (b) La revocación de la inscripción.
- (c) La incautación de los equipos, en el caso de las estaciones y demás tipos de instalaciones radioeléctricas que se establezcan y funcionen sin la previa autorización de INDOTEL. En este caso aplicarán los artículos de la Ley correspondientes a las medidas precautorias y al destino de bienes incautados.

**Artículo 75. Faltas graves y muy graves.** Sin perjuicio de lo establecido por la Ley, se consideran faltas graves cuando sean cometidas por imprudencia o negligencia involuntarias; y serán faltas muy graves aquellas que se cometan deliberada o reiterativamente.

## MANUAL DE INSTRUCCIÓN DE RADIOAFICIONADOS CATEGORÍA NOVICIO

**Artículo 76. Falta de origen técnico.** Al INDOTEL notificar a un radioaficionado que ha cometido una falta de origen técnico, el mismo deberá suspender de inmediato sus transmisiones y no volver a transmitir hasta que haya solucionado la falta.

**Artículo 77. Infracciones.** La verificación de las siguientes situaciones que involucren estaciones de radioaficionados, según las disposiciones de este Reglamento, serán consideradas infracciones y serán sancionadas de la forma prevista en la Ley:

1. Una estación repetidora que opere sin alguno de los dispositivos automáticos de identificación previstos en el presente reglamento.
2. Una estación repetidora que utilice frecuencias de entrada y/o salidas diferentes a las asignadas por INDOTEL sin notificarlo antes al organismo.
3. Una estación repetidora que utilice potencia superior a la declarada en la presentación técnica y autorizada por INDOTEL.
4. Una estación repetidora con sistema radiante distinto al declarado en la presentación técnica y autorizada por INDOTEL.
5. Una estación repetidora que opere conectada a las redes de Servicios Públicos de Telecomunicaciones con el propósito de proveer Servicios Finales de Telecomunicaciones a terceros.
6. Una estación repetidora instalada con 2 (dos) o más lugares distintos de emplazamiento para los receptores y/o transmisores en las frecuencias autorizadas.
7. Una estación repetidora enlazada en frecuencias y/o bandas distintas a las previstas en el presente reglamento.

**Artículo 78. Adquisición de equipos.** Los radioaficionados podrán declarar adquirir o importar equipos y demás elementos para el funcionamiento de su estación siempre que sean compatibles con su categoría de inscripción, teniendo presente lo dispuesto en el presente Reglamento.

**Artículo 78.1.** La misma facultad la tendrán los Círculos de Radioaficionados, los Radio Clubes y las organizaciones correspondientes.

**Artículo 79. Monitoreo.** El INDOTEL mantendrá un monitoreo de todas las bandas de radioaficionados. Cualquier radioaficionado podrá denunciar el incumplimiento del presente reglamento ante el INDOTEL.

## TITULO XVI

## MANUAL DE INSTRUCCIÓN DE RADIOAFICIONADOS CATEGORÍA NOVICIO

### Disposiciones Transitorias

**Artículo 80. Mantenimiento de vigencia.** Las autorizaciones de los radioaficionados y para estaciones de radioaficionados actualmente vigentes mantendrán su vigencia después de la publicación de este Reglamento hasta el vencimiento de los plazos por los que hayan sido otorgados, según corresponda.

**Artículo 81. Cumplimiento de las disposiciones.** No obstante, lo dispuesto en el artículo anterior, la renovación de una autorización o el cambio para una autorización de mayor jerarquía, obligará al radioaficionado a cumplir con las disposiciones de este Reglamento, y demás disposiciones que sean aplicables emitidas por el INDOTEL.

**Artículo 81.1. (Modificado por la Resolución 016-2024)** Aquellas inscripciones que se encuentren con más de tres (3) años vencidas al momento de entrada en vigencia del presente reglamento, tendrán la posibilidad de renovación, con el pago del cargo por concepto de renovación tardía, sin necesidad de tomar nuevamente el examen correspondiente a su categoría. Esta disposición transitoria mantendrá su vigencia hasta el 12 de diciembre de 2025

MANUAL DE INSTRUCCIÓN DE RADIOAFICIONADOS CATEGORÍA NOVICIO

ANEXO I

POSIBILIDADES DE FORMACIÓN DE DISTINTIVOS DE LLAMADA CONFORME A  
REGLAMENTO DE RADIOCOMUNICACIONES DE LA UIT (en su Artículo 19)

Tipo de estación	No. del RR	Formaciones permitidas RR-UIT (art. 19)	Formaciones permitidas en Rep. Dominicana conforme este Reglamento	Número* de combinaciones
Estaciones de aficionado	19.68	HI0A-HI9Z	Superior: HI1A-HI9Z	234
	19.68A	HI0XA-HI9XZ	General: HI1AA-HI9ZZ	6,084
	19.69	HI0XXA-HI9XXZ	Técnico: HI1AAA-HI9ZZZ	4,112,784
		HI0XXXAHI9XX XZ	Novicio: HI1NAAA- HI9NZZZ	158,184
		Experimentales y científicos: HI0A-HI0ZZZZ	456,976	

Notas:

- HI = Primeros dos caracteres de la serie de distintivos de llamada atribuida (Prefijo de República Dominicana asignado por UIT).
- Tercer carácter de la serie es número del 0 al 9 correspondiente a zona o tipo de uso, conforme lo establecido en los artículos 7 y 13. **(Modificado por la Resolución 016-2024)**
- Seguido de un sufijo de grupo de letras supeditadas a su categoría (con un máximo de 4 letras, de conformidad con lo establecido en el artículo 13 del presente Reglamento).
- Solo en casos especiales y para uso temporal, el INDOTEL podrá autorizar el uso de indicativos con sufijos especiales de más de cuatro caracteres y conforme lo establecido en el artículo 7 literal d numeral 8. **(Modificado por la Resolución 016-2024)**



## MANUAL DE INSTRUCCIÓN DE RADIOAFICIONADOS CATEGORÍA NOVICIO

### ANEXO II

#### LISTADO DE SUFIJOS RESERVADOS O PROTEGIDOS PARA SU NO ASIGNACIÓN DEFINITIVA COMO INDICATIVOS

**Sufijos reservados para no asignación definitiva:**  
SOS, DDD, PAN, TTT, XXX.

**Sufijos recomendados para su no utilización en lo adelante:**  
Expresiones utilizadas mundialmente en el Código Internacional Q, cuyos sufijos serían los comprendidos entre QAA a QZZ.

El texto completo de la Resolución del Consejo Directivo Núm.129-2023 está disponible en el sitio Web del INDOTEL:

<https://indotel.gob.do/transparencia/documentos/resoluciones/>

### CONSEJO DIRECTIVO

**Instituto Dominicano de las Telecomunicaciones (INDOTEL),**  
Avenida Abraham Lincoln Núm. 962, Edificio Osiris, Santo Domingo, República Dominicana  
Tel. (829) 732-5555 – [www.indotel.gob.do](http://www.indotel.gob.do)



MANUAL DE INSTRUCCIÓN DE RADIOAFICIONADOS CATEGORÍA NOVICIO

# FORMULARIO DE SOLICITUD PARA RADIOAFICIONADO



## MANUAL DE INSTRUCCIÓN DE RADIOAFICIONADOS CATEGORÍA NOVICIO



### INSTITUTO DOMINICANO DE LAS TELECOMUNICACIONES FORMULARIO DE DECLARACIÓN JURADA PARA LA SOLICITUD DE INSCRIPCIÓN EN EL REGISTRO ESPECIAL DE SERVICIOS DE RADIOAFICIONADOS

<b>TIPO DE SOLICITUD</b>			
Nueva solicitud <input type="checkbox"/>		Renovación <input type="checkbox"/>	
Cambio de Categoría <input type="checkbox"/>		Portables HI <input type="checkbox"/>	
<b>INFORMACIÓN GENERAL DEL SOLICITANTE</b>			
1. (a) Nombre del solicitante		(b) Documentos de identificación	
		Cédula de identidad No. _____	
(c) Fecha de nacimiento __/__/__ (dd/mm/aa)		Pasaporte No. _____	
		Fecha de Vencimiento __/__/__ (dd/mm/aa)	
(d) ¿Reside usted en el territorio de la Rep. Dom.? Sí <input type="checkbox"/> No <input type="checkbox"/>		(e) Nacionalidad	(f) Ocupación
			(g) Nombre del empleador
(h) Permiso de Residencia			
Número de Residencia _____		Temporal <input type="checkbox"/>	Definitiva <input type="checkbox"/>
		Fecha Vencimiento __/__/__ (dd/mm/aa)	
(i) Dirección permanente (Calle)		(j) Número	(k) Apartamento No.
(l) Sector		(m) Provincia	(n) Municipio
(ñ) Teléfonos	(o) Celular	(p) Facsímil (Fax)	(q) Correo Electrónico (e-mail)
(r) Dirección temporal en la República Dominicana		(s) Número	(t) Apartamento No.
(u) Sector		(v) Provincia	(w) Municipio
2. Duración de estadía (Portable HI)			
Fecha de llegada __/__/__ (dd/mm/aa)		Fecha de partida __/__/__ (dd/mm/aa)	
3. Servicio a operar			
4. Área geográfica de operación			
5. (a) Categoría de inscripción		(b) Letras distintivas	
Superior <input type="checkbox"/> Técnica <input type="checkbox"/>			
General <input type="checkbox"/> Novicio <input type="checkbox"/>			
6. Descripción del equipo de radio a utilizar			
7. Certificación			
Yo, _____, actuando en calidad de _____, de _____, CERTIFICO Y DOY FE de que la información provista en conexión con la presente solicitud es verdadera y completa, so pena de las sanciones previstas en las leyes de la República Dominicana.			
En _____, República Dominicana, a los _____ ( ) días del mes de _____ del año dos mil _____ ( ).			
_____ <b>Firma</b>			

# MAPA DE LA DISTRIBUCION DE LAS ZONAS DE OPERACIÓN EN LA REPUBLICA DOMINICANA

## MANUAL DE INSTRUCCIÓN DE RADIOAFICIONADOS CATEGORÍA NOVICIO

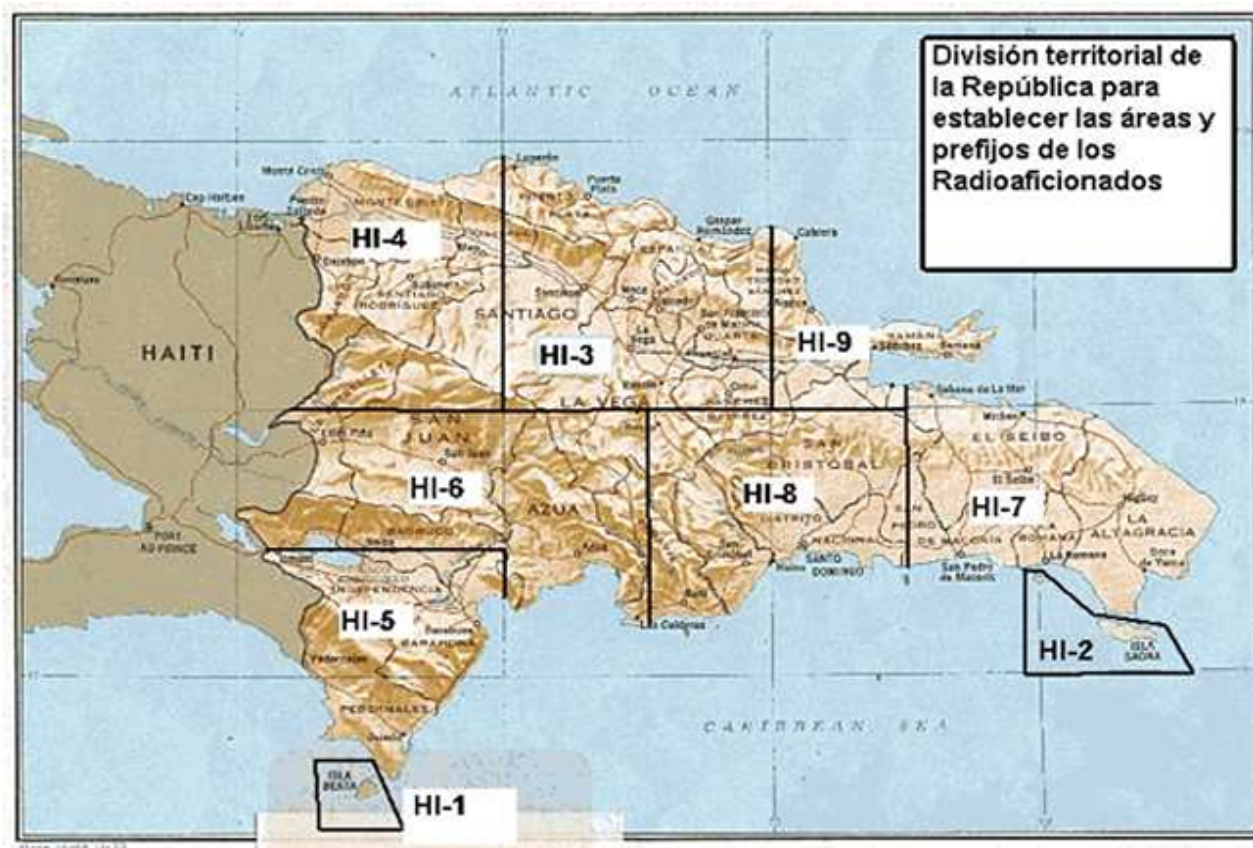

Instituto Dominicano de las Telecomunicaciones

Priamo Rafael Ramirez Ubiera

Hilda Patricia de San Martin Polanco Morales

Ada Julissa Cruz Abreu

Pavel Ernesto Isa Contreras

Pedro Ramon Avelino Dominguez Brito

Nelson De Jesus Arroyo Perdomo

Documento firmado digitalmente, para validar en medio electrónico:

<https://www.viafirma.com.do/inbox/app/indotel/v/OOJV-BPJ2-M36M-12P5>